



1 Hinweise

1.1 Allgemeine Sicherheitshinweise

Personenschäden

- Das Gerät und seine zugänglichen Teile erhitzen sich stark während des Gebrauchs.
- Die Heizelemente während des Betriebs nicht berühren.
- Kinder unter 8 Jahren dürfen sich nicht in der Nähe des Gerätes aufhalten, wenn sie nicht kontinuierlich beobachtet werden.
- Kinder dürfen nicht mit dem Gerät spielen.
- Dieses Gerät darf verwendet werden von Kindern ab 8 Jahren sowie von Personen mit eingeschränkten körperlichen, sensorischen oder geistigen Fähigkeiten oder Personen, die keine Erfahrung im Umgang mit Elektrogeräten haben, sofern diese von Erwachsenen, die für ihre Sicherheit verantwortlich sind, angewiesen oder beaufsichtigt werden.
- Während des Betriebs keine Metallgegenstände wie Messer, Gabeln, Löffel oder Deckel auf dem Gerät ablegen.
- Das Gerät nach dem Gebrauch ausschalten.
- Niemals versuchen, eine Flamme oder einen Brand mit Wasser zu löschen. Das Gerät ausschalten und die Flamme mit einem Deckel oder einer Löschdecke abdecken.

- Die Reinigung und Wartung dürfen nicht durch unbeaufsichtigte Kinder erfolgen.
- Die Installation und die Wartungseingriffe müssen von qualifiziertem Fachpersonal und unter Berücksichtigung der geltenden Normen vorgenommen werden.
- Keine Veränderungen an diesem Gerät vornehmen.
- Keine spitzen Gegenstände aus Metall (Besteck oder Küchenhelfer) in die Öffnungen einführen.
- Niemals versuchen, das Gerät ohne den Eingriff eines qualifizierten Technikers zu reparieren.
- Keine Plastikbehälter oder entzündbare Gegenstände einfügen.
- Ist das Netzkabel beschädigt, muss unverzüglich der technische Kundendienst kontaktiert werden, der dasselbe austauschen wird.

Schäden am Gerät

- Keine scheuernden oder ätzenden Reinigungsmittel verwenden (z.B. Scheuerpulver, Fleckenentferner oder Metallschwämme).
- Es ist verboten, sich auf das Gerät zu setzen.
- Das Gerät nicht mit einem Dampfstrahl reinigen.
- Öffnungen, Lüftungsschlitze und Wärmeauslässe nicht abdecken.
- Dieses Gerät darf nicht als Raumheizer benutzt werden.



Hinweise

Für dieses Gerät

- Es muss vermieden werden, sich an die offene Schublade anzulehnen oder sich darauf zu setzen.
- Sicherstellen, dass keine Gegenstände in der Schublade stecken bleiben.

1.2 Haftung des Herstellers

Der Hersteller haftet nicht für Personen- und Sachschäden, die auf die folgenden Ursachen zurückzuführen sind:

- die zweckwidrige Verwendung des Gerätes;
- die Nichtbeachtung der Vorschriften dieses Bedienungshandbuches;
- unbefugte Änderungen auch nur einzelner Gerätekomponenten;
- die Verwendung von nicht originalen Ersatzteilen.

1.3 Zweck des Gerätes

- Das Gerät ist zum Aufwärmen von Speisen und Geschirr in Privathaushalten bestimmt. Jeder andere Gebrauch wird als zweckwidrig angesehen.
- Dieses Gerät darf verwendet werden von Kindern ab 8 Jahren sowie von Personen mit eingeschränkten körperlichen, sensorischen oder geistigen Fähigkeiten oder Personen, die keine Erfahrung im Umgang mit Elektrogeräten haben, sofern diese von Erwachsenen, die für ihre Sicherheit verantwortlich sind, angewiesen oder beaufsichtigt werden.

- Das Gerät ist nicht für den Betrieb mit externen Zeitschaltuhren oder mit Fernbedienungssystemen vorgesehen.

1.4 Entsorgung



Dieses Gerät muss getrennt von anderen Abfällen gesammelt werden (Richtlinien 2002/95/EG, 2002/96/EG, 2003/108/EG). Dieses Gerät enthält, gemäß der gültigen europäischen Richtlinien, keine nennenswerte Menge an gesundheits- und umweltschädlichen Stoffen.

Um das Gerät zu entsorgen:

- Das Netzkabel abschneiden und es zusammen mit dem Stecker entfernen.



Elektrische Spannung Stromschlaggefahr

- Die Stromzufuhr unterbrechen.
- Das Netzkabel von der elektrischen Anlage trennen.

Das Gerät bei geeigneten Sammelstellen für elektrische und elektronische Abfälle abgeben, oder es beim Kauf eines gleichwertigen Gerätes im Verhältnis eins zu eins an den Händler zurückgeben.



Die Verpackung unserer Produkte ist aus recyclingfähigem und umweltfreundlichem Material gefertigt.

- Die Verpackungsmaterialien bei geeigneten Sammelstellen abgeben.



Verpackungen aus Plastik Erstickungsgefahr

- Die Verpackung oder Teile davon nicht unbeaufsichtigt lassen.
- Vermeiden, dass Kinder mit den Plastikbeuteln der Verpackung spielen.

1.5 Typenschild

Das Typenschild enthält technische Daten sowie die Seriennummer und das Prüfzeichen. Das Typenschild auf keinen Fall entfernen.

1.6 Dieses Bedienungshandbuch

Wir empfehlen Ihnen, dieses Bedienungshandbuch sorgfältig durchzulesen. Hier finden Sie wichtige Hinweise, um die Ästhetik und Funktionalität Ihres Gerätes erhalten zu können.

Das vorliegende Bedienungshandbuch ist ein fester Bestandteil des Gerätes und ist deshalb für die ganze Lebensdauer des Gerätes sorgfältig und in Reichweite aufzubewahren.

Weitere Informationen zu den Produkten sind auf der Internetseite www.smeg.com verfügbar.

Dieses Bedienungshandbuch vor der Benutzung des Gerätes sorgfältig durchlesen.

1.7 Wie man dieses Bedienungshandbuch lesen muss

In diesem Bedienungshandbuch werden die folgenden Konventionen verwendet:

Hinweise



Allgemeine Informationen über dieses Bedienungshandbuch, die Sicherheit und die Entsorgung

Beschreibung



Beschreibung des Gerätes und der Zubehörteile.

Gebrauch



Informationen über den Gebrauch des Gerätes und der Zubehörteile, Ratschläge zum Garen.

Reinigung und Wartung



Anweisungen zur richtigen Reinigung und Wartung des Gerätes.

Installation



Informationen für den qualifizierten Techniker: Installation, Inbetriebsetzung und Abnahmeprüfung.



Sicherheitshinweise



Information



Empfehlung

1. Reihenfolge von Bedienungsanweisungen

- Einzelne Bedienungsanweisung.



2 Beschreibung

2.1 Allgemeine Beschreibung

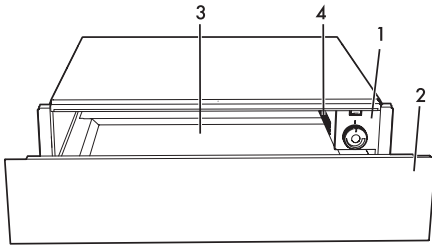

- 1 Bedienblende
- 2 Schublade
- 3 Rutschfester Boden
- 4 Wärmegebläse

2.2 Bedienblende

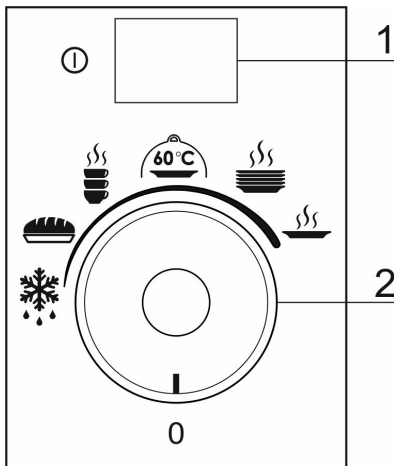

- 1 Ein-/Ausschaltknebel**
Ermöglicht das Ein- und Ausschalten des Gerätes.
- 2 Temperaturknebel**
Ermöglicht die Auswahl der gewünschten Funktion.

2.3 Betriebsprinzipien

Das Gerät ist mit einem Wärme-Lüftungssystem ausgestattet. Ein Gebläse verteilt auf optimale Weise die Wärme des Heizwiderstands im Innern der Schublade.

Der Temperaturknebel ermöglicht, die für das Geschirr und die eingefügten Speisen geeignete Temperatur einzustellen und zu kontrollieren. Die umlaufende Luft erwärmt das Geschirr und die Speisen auf gleichmäßige und schnelle Weise.

Ein Schutzgitter verhindert, dass sich der Heizwiderstand und das Gebläse ungewollt berühren.

Der Schubladenboden ist mit rutschfestem Material verkleidet, um zu verhindern, dass das Geschirr während dem Öffnen und Schließen der Schublade verrutscht.

Kapazität



Unschlagmäßiger Gebrauch

Gefahr von Schäden an dem Gerät

- Die Schublade bis zu einem Gewicht von 15 kg laden.



3 Gebrauch

3.1 Hinweise



**Hohe Temperatur im Inneren der Schublade bei der Verwendung
Verbrennungsgefahr**

- Die Schublade während des Betriebs geschlossen halten.
- Während des Verstellens von Geschirr und Speisen im Innern der Schublade immer die Hände mit Wärmeschutzhandschuhen schützen.
- Die Heizwiderstände im Inneren der Schublade nicht berühren.
- Kinder von der Schublade fern halten, während diese in Betrieb ist.



**Hohe Temperatur im Inneren der Schublade bei der Verwendung
Brand- oder Explosionsgefahr**

- Keine Spray-Produkte in der Nähe der Schublade verwenden.
- Keine brennbaren Materialien in der Nähe der Schublade aufbewahren bzw. benutzen.
- Kein Geschirr oder Behälter aus Plastik zum Aufwärmen der Speisen verwenden.
- Keine geschlossenen Dosen oder Behälter in die Schublade einfügen.

3.2 Erster Gebrauch

1. Eventuelle Schutzfolien auf den Außenflächen oder im Inneren des Gerätes entfernen.
2. Eventuelle Etiketten entfernen (mit Ausnahme des Kenndatenschildes).
3. Die Oberfläche mit einem feuchten Lappen reinigen.
4. Das Gerät sorgfältig abtrocknen.
5. Zum Entfernen eventueller Herstellungsrückstände das Gerät mindestens 2 Stunden lang bei

Höchsttemperatur aufheizen.

3.3 Gebrauch der Schublade

Ein- und Ausschaltung der Schublade

1. Den Ein/Ausschaltknebel drücken.
2. Den Temperaturknebel auf eine beliebige Position zwischen dem Mindest- und Höchstwert stellen.

Liste der Funktionen















**Unsachgemäßer Gebrauch
Gefahr von Schäden an dem
Gerät**

- Vor dem Einfügen von Speisen in die Schublade abwarten, dass die Temperatur der Speisen unter 80°C liegt.



Die Aufwärmzeit ist von verschiedenen Faktoren abhängig, wie zum Beispiel die Art oder die Menge des eingefügten Geschirrs.

Funktionen	Position des Temperaturknebels
Aus	 0
Auftaustufe	 
Hefestufe	 
Tassenwärmer	 
Temperaturerhaltung*	 
Aufwärmen und Aufweichen	 
Geschirrwärmer	 

* Die Schublade 5-10 Minuten bei Höchsttemperatur vorheizen



4 Reinigung und Wartung

4.1 Hinweise



Unsachgemäßer Gebrauch Gefahr von Schäden an den Oberflächen

- Das Gerät nicht mit einem Dampfstrahl reinigen.
- Keine kratzenden, aggressiven oder ätzenden Reinigungsmittel oder chlor-, ammoniak- oder bleichmittelhaltige Produkte verwenden (z.B. Scheuerpulver, Fleckenentferner, usw.).
- Keine rauen oder scheuernden Materialien bzw. scharfkantigen Metallschaber verwenden.

4.2 Reinigung des Gerätes

Ratschläge zur Reinigung der Schublade

Um die Oberflächen in bestem Zustand zu erhalten, sollten sie, nach Auskühlung, nach jedem Gebrauch regelmäßig gereinigt werden.

Vermeiden, dass Speisereste im Innern der Schublade antrocknen, da diese die emaillierte Beschichtung beschädigen können.

Reinigung der Schublade

1. Den rutschfesten Boden herausnehmen.
2. Das nicht scheuernde Reinigungsmittel auf ein feuchtes Tuch geben und die Oberflächen reinigen.
3. Gründlich nachspülen.
4. Mit einem weichen Tuch oder einem Lappen aus Mikrofaser abtrocknen.

Reinigung des rutschfesten Bodens

5. Den rutschfesten Boden herausnehmen.
6. Mit warmem Wasser und einem nicht scheuernden Reinigungsmittel reinigen.
7. Mit einem weichen Tuch oder einem Lappen aus Mikrofaser abtrocknen.
8. Den vollständig trockenen rutschfesten Boden in die Schublade einsetzen.

4.3 Was tun, wenn...

Im Folgenden führen wir eine Liste der möglichen Lösungen für eventuelle Betriebsstörungen an.



Falls das Problem nicht behoben wurde, oder andersartige Probleme auftreten, den nächstgelegenen Kundendienst verständigen.

Das Geschirr erwärmt sich nicht:

- Sicherstellen, dass das Gerät an das Stromnetz angeschlossen ist.
- Sicherstellen, dass der Hauptschalter der Hausanlage eingeschaltet ist.
- Sicherstellen, dass die Belüftungsöffnungen frei liegen.
- Sicherstellen, dass das Geräusch des Gebläses zu vernehmen ist und den Kundendienst kontaktieren.
- Das Geschirr längere Zeit in der Schublade lassen.

Die Schublade öffnet sich nicht:

- Den unteren Teil der Schublade ergreifen und bis zur Freigabe herausziehen.

Der Hauptschalter oder der Schutzschalter der Hausanlage lösen wiederholt aus:

- Den Kundendienst oder einen Elektriker kontaktieren.



5 Installation

5.1 Elektrischer Anschluss



Elektrische Spannung Stromschlaggefahr

- Der Stromanschluss muss nur vom zugelassenen technischen Personal ausgeführt werden.
- Der Erdungsanschluss ist obligatorisch und ist unter Einhaltung der Sicherheitsnormen für elektrische Anlagen vorzunehmen.
- Die Stromzufuhr unterbrechen.

Allgemeine Informationen

Sicherstellen, dass die Charakteristiken des Stromnetzes geeignet für die Daten auf dem Typenschild sind.

Das Typenschild mit den technischen Daten, der Seriennummer und dem Prüfzeichen befindet sich gut sichtbar am Gerät.

Das Typenschild auf keinen Fall entfernen.

Betrieb des Gerätes mit 230 V~.

Das dem Gerät beigefügte Versorgungskabel verwenden.

Fixer Anschluss

An der Speiseleitung einen allpoligen Trennschalter gemäß der Installationsrichtlinien vorsehen.

Der Trennschalter muss sich an einer gut erreichbaren Stelle in Gerätenähe befinden.

Anschluss über Stecker und Steckdose

Beim Anschluss sicherstellen, dass der Stecker und die Steckdose der gleichen Ausführung sind.

Keine Reduzierstecker, Adapter oder Shunts verwenden, da diese zu Hitzeentwicklung oder Verbrennungen führen können.

5.2 Positionierung



Schweres Gerät Gefahr von Verletzungen durch Quetschung

- Das Gerät mithilfe von einer anderen Person in den Schrank einschieben.



Druck auf die offene Schublade Gefahr von Schäden an dem Gerät

- Die offene Schublade beim Einschieben des Gerätes in den Schrank nicht als Hubvorrichtung verwenden.
- Keinen übermäßigen Druck auf die offene Schublade ausüben.



Entwicklung von Wärme während des Betriebs des Gerätes Brandgefahr

- Sicherstellen, dass das Material des Schrankes hitzebeständig ist.
- Sicherstellen, dass der Schrank über die notwendigen Öffnungen verfügt.



Installation

Allgemeine Hinweise

- Die Schublade auf eine stabile Ablage stellen.
- Der Einlegeboden muss eine hintere Öffnung von 20 mm aufweisen.
- Der Schrank, in dem die Schublade untergebracht ist, darf keine Rückseite haben.

Aufstellung des Gerätes

1. Die Schublade in dem Einbau zentrieren und ausrichten. Sicherstellen, dass der Rahmen eng am Schrank anliegt.
2. Die Schublade öffnen.
3. Das Gerät mit den Schrauben am Möbelstück befestigen.

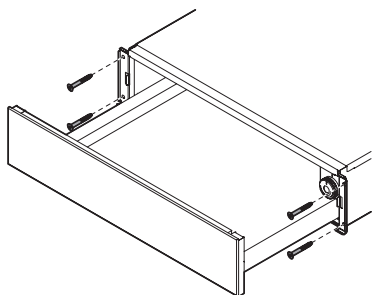

4. Die seitlichen Abdeckungen positionieren.

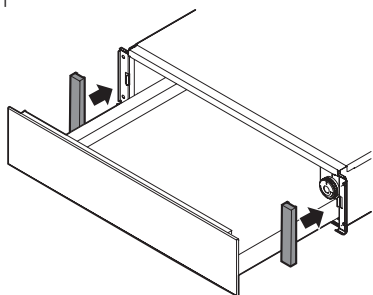

Abmessungen des Gerätes (mm)

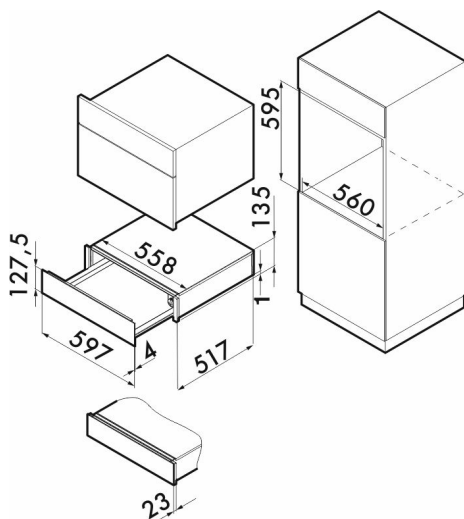
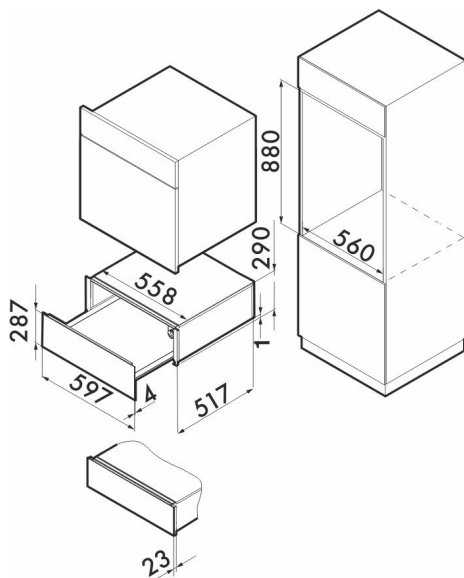

Für die Montage des Gerätes, das mit dem Fach kombiniert werden kann, müssen die im entsprechenden Bedienungs- und Montagehandbuch angeführten Hinweise beachtet werden.