

GEBRAUCHSANWEISUNG
EINBAU-KOMPAKT-KAFFEEVOLLAUTOMAT

DE

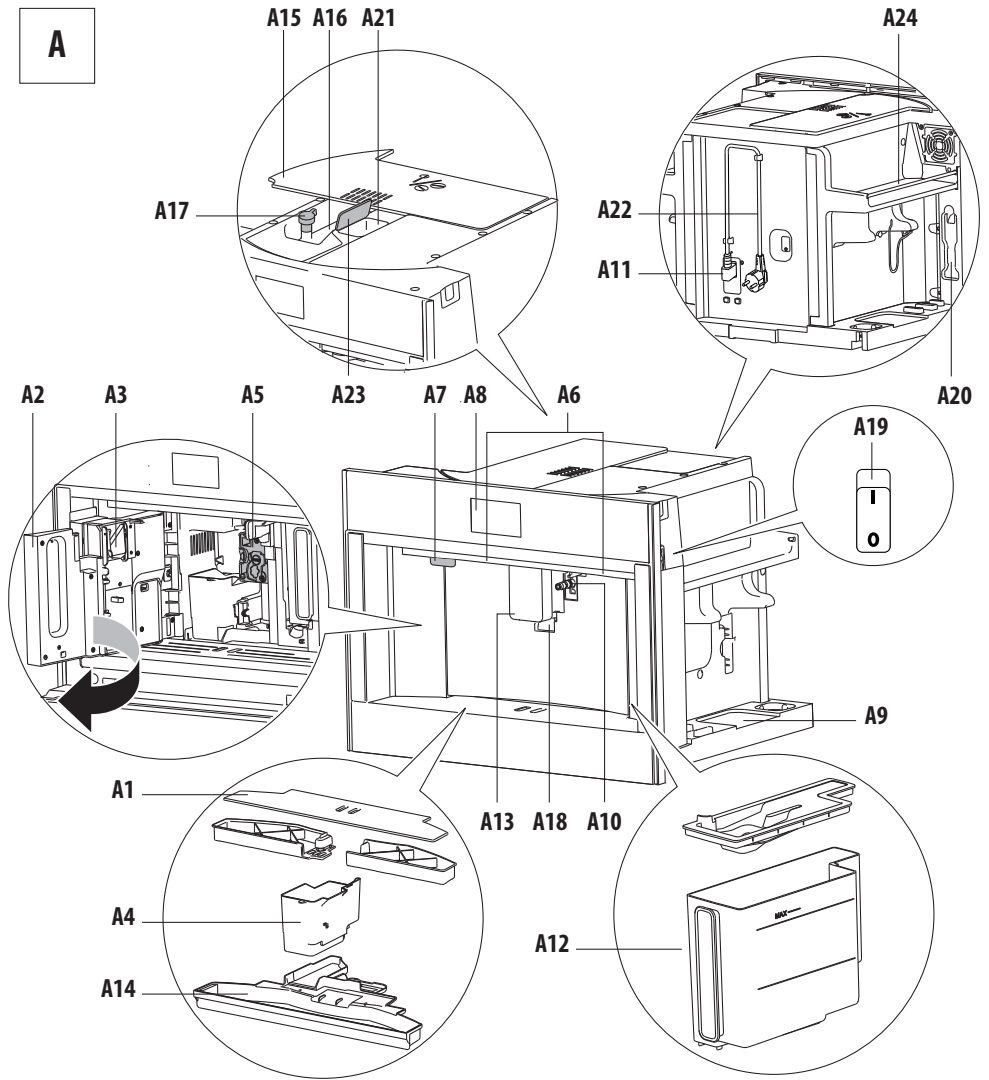

A



B

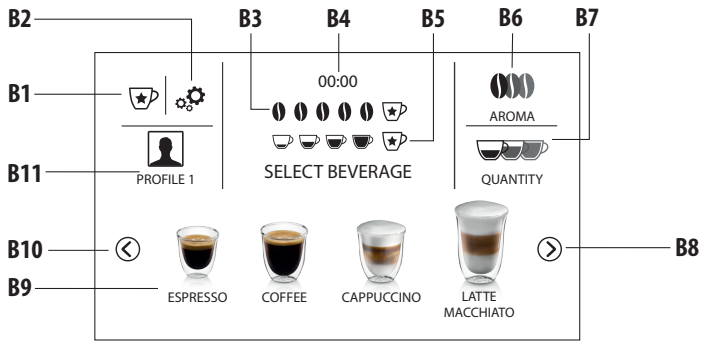

C

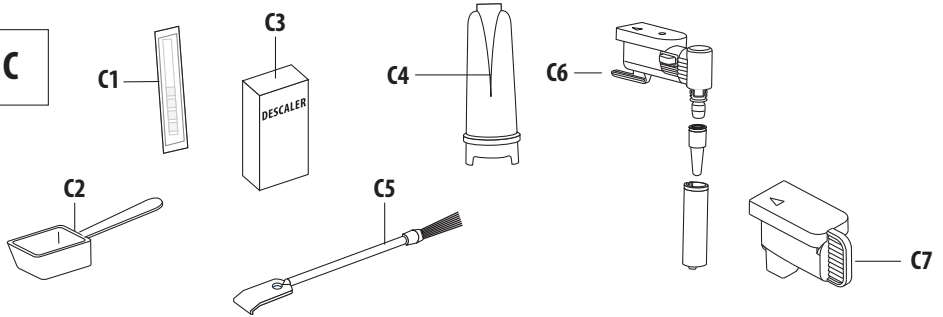

D

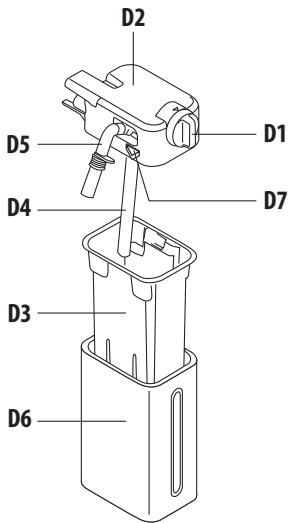

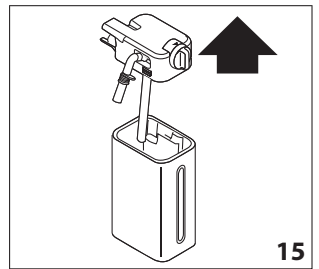
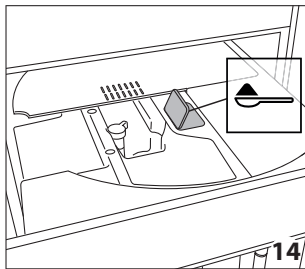
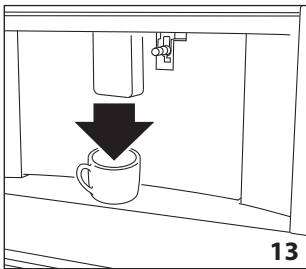
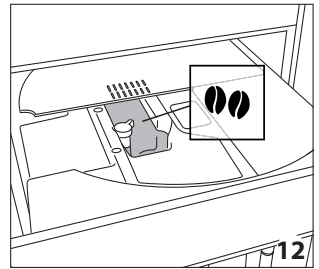
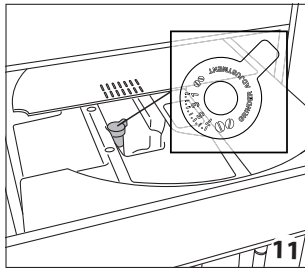
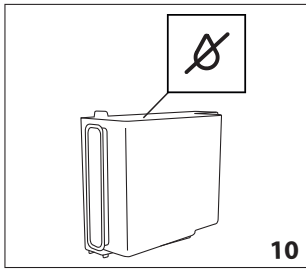
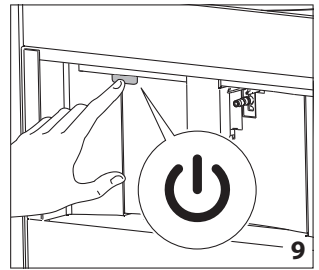
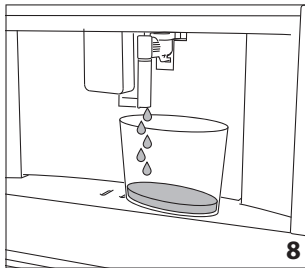
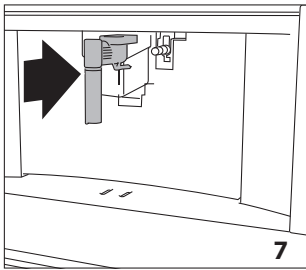
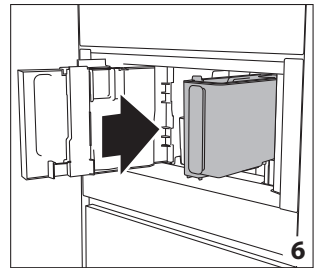
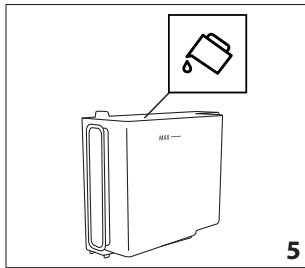
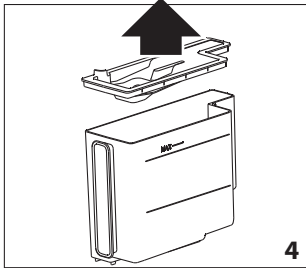
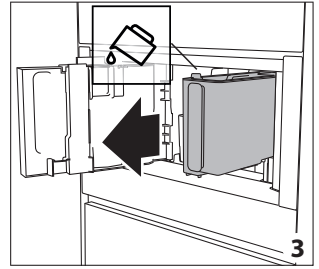
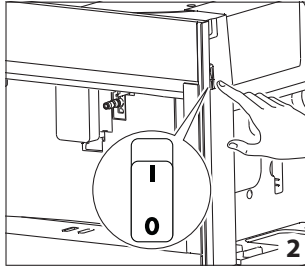
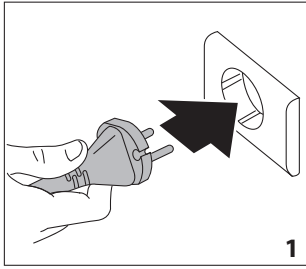

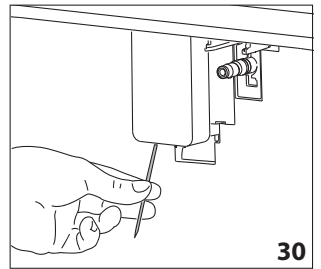
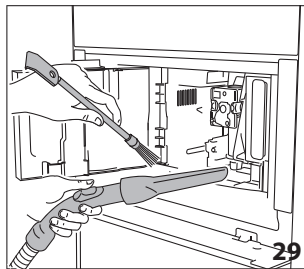
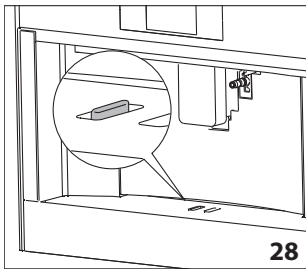
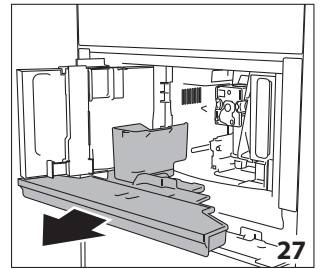
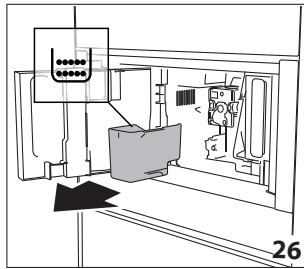
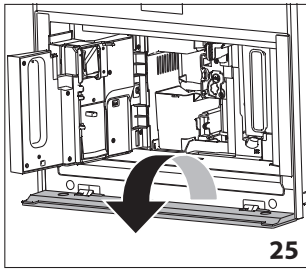
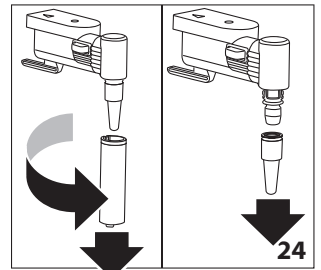
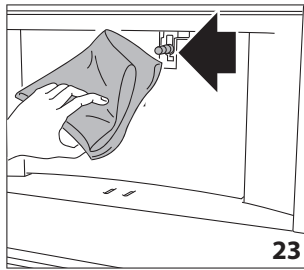
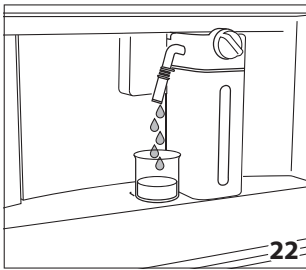
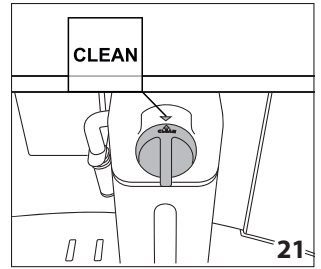
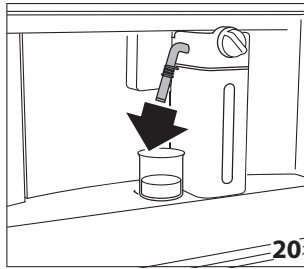
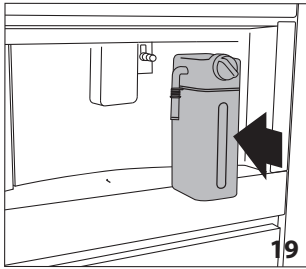
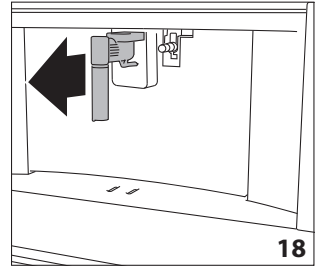
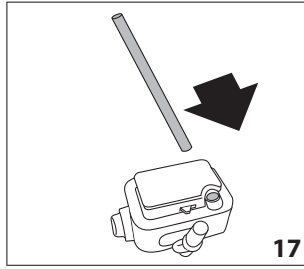
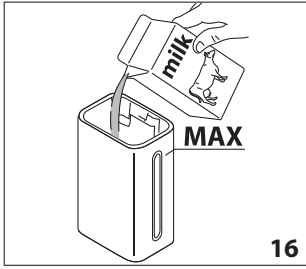

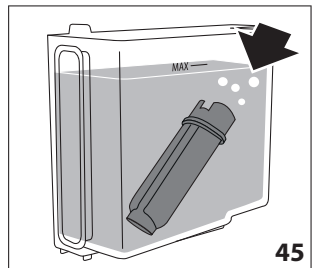
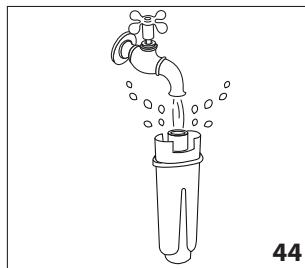
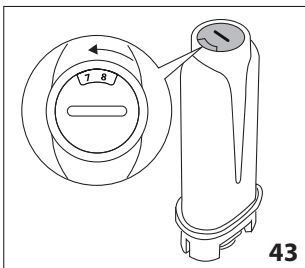
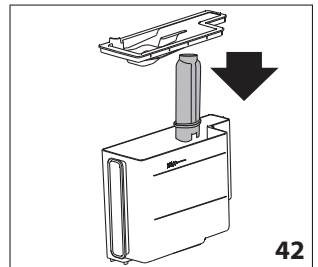
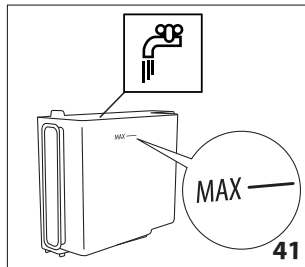
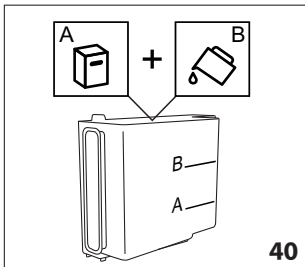
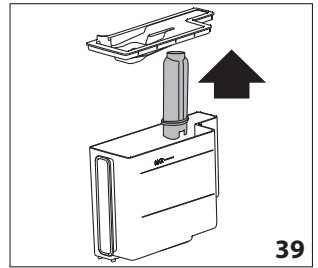
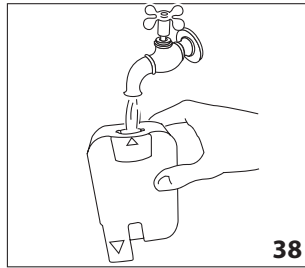
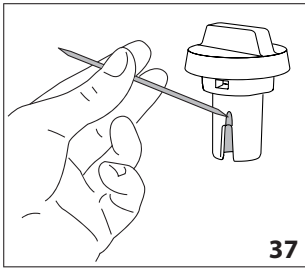
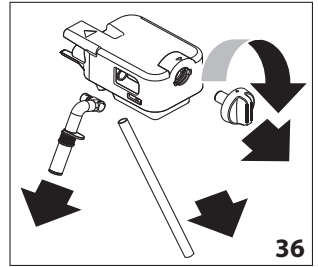
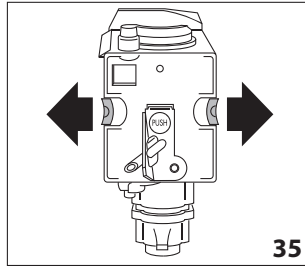
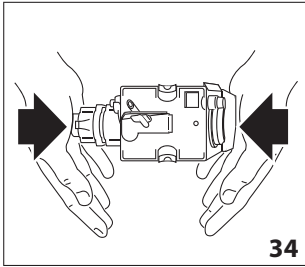
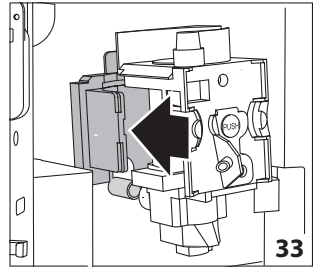
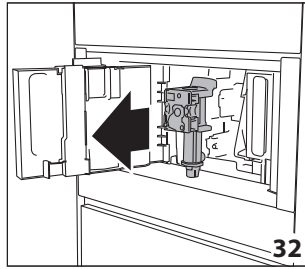
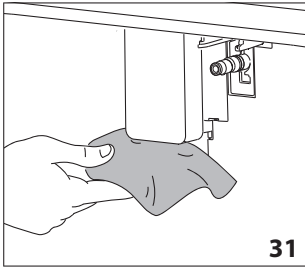

INHALTSVERZEICHNIS

EINFÜHRUNG.....	8	Reinigung des Milchbehälters nach jedem Gebrauch... 15	15
In dieser Betriebsanleitung verwendete Symbole.....	8	AUSGABE VON HEISSEM WASSER.....	16
Buchstaben in Klammern.....	8	DAMPFAUSGABE.....	16
Probleme und Reparaturen.....	8	Ratschläge zur Anwendung des Dampfes, um Milch aufzuschäumen.....	16
Gebrauchsanweisung.....	8	Reinigung des Heißwasser-/Dampfspenders nach dem Gebrauch.....	16
BESCHREIBUNG DES GERÄTES.....	8	GETRÄNKE INDIVIDUELL ANPASSEN.....	16
Beschreibung des Gerätes.....	8	DAS INDIVIDUELLE PROFIL ABSPEICHERN.....	17
Beschreibung des Hauptbildschirms.....	8	REINIGUNG.....	17
Beschreibung des Zubehörs.....	8	Reinigung der Kaffeemaschine.....	17
Beschreibung des Milchbehälters.....	8	Reinigung des internen Kreislaufs des Apparats.....	17
VORGÄNGE VOR DER INBETRIEBNAHME.....	9	Reinigung des Kaffeesatzbehälters.....	17
Kontrolle des Gerätes.....	9	Reinigung der Abtropfschale.....	18
ERSTE INBETRIEBNAHME DES GERÄTES.....	9	Reinigung des Innenraums der Kaffeemaschine.....	18
DEN APPARAT EINSCHALTEN.....	9	Reinigung des Wassertanks.....	18
DEN APPARAT AUSSCHALTEN.....	9	Reinigung der Kaffeepender.....	18
MENÜ DER EINSTELLUNGEN.....	10	Reinigung des Trichters zum Einfüllen von vorgemahlenem Kaffee.....	18
Spülen.....	10	Reinigung der Brühgruppe.....	18
Entkalken.....	10	Reinigung des Milchbehälters.....	19
Wasserfilter.....	10	Reinigung der Warmwasser-/Dampfdüse.....	19
Getränke-Einstellungen.....	10	ENTKALKEN.....	19
Die Uhrzeit einstellen.....	10	PROGRAMMIERUNG DER WASSERHÄRTE.....	20
Automatischer Start.....	11	Messung der Wasserhärte.....	20
Automatisches Ausschalten (Stand-by).....	11	Einstellung der Wasserhärte.....	20
Tassenwärmer.....	11	WASSERENTHÄRTUNGSFILTER.....	20
Energiesparmodus.....	11	Filterinstallation.....	20
Kaffee-Temperatur.....	11	Den Filter austauschen.....	21
Wasserhärte.....	12	Den Filter entfernen.....	21
Sprachwahl.....	12	TECHNISCHE DATEN.....	21
Signalton.....	12	AM DISPLAY ANGEZEIGTE NACHRICHTEN.....	22
Licht.....	12	FEHLERBEHEBUNG.....	27
Demo-Modus.....	12		
Standardwerte.....	12		
Statistik.....	12		
KAFFEE-ZUBEREITUNG.....	12		
Das Aroma des Kaffees wählen.....	12		
Die Kaffeemenge auswählen.....	13		
Kaffee-Zubereitung mit Kaffeebohnen.....	13		
Zubereitung des Kaffees mit vorgemahlenem Kaffee... 13	13		
Einstellung des Mahlwerks.....	14		
Ratschläge für einen wärmeren Kaffee.....	14		
ZUBEREITUNG WARMER MILCHGETRÄNKE.....	14		
Den Milchbehälter füllen und befestigen.....	14		
Die Schaummenge regulieren.....	15		
Automatische Zubereitung eines Milchgetränkes.....	15		

EINFÜHRUNG

In dieser Betriebsanleitung verwendete Symbole

Wichtige Hinweise sind durch die nachfolgenden Symbole gekennzeichnet. Die Missachtung der aufgeführten Anweisungen kann Stromschläge, schwere Verletzungen, Verbrennungen, Brände, oder Schäden am Gerät verursachen.



Gefahr!

Die Nichtbeachtung führt bzw. kann zu lebensgefährlichen Verletzungen durch Elektroschock führen.



Achtung!

Die Nichtbeachtung führt bzw. kann zu Verletzungen oder Schäden am Gerät führen.



Verbrennungsgefahr!

Die Nichtbeachtung führt bzw. kann zu Verbrühungen oder Verbrennungen führen.



Anmerkung:

Dieses Symbol hebt wichtige Informationen für den Benutzer hervor.

Buchstaben in Klammern

Die Buchstaben in Klammern stimmen mit den Funktionen überein, die im Abschnitt „Beschreibung des Gerätes“ aufgeführt sind.

Probleme und Reparaturen

Befolgen Sie bei Problemen die Anweisungen in den Abschnitten "Angezeigte Meldungen" und "Fehlerbehebung".

Falls sich das Problem dadurch nicht beheben lässt, wenden Sie sich an den Kundendienst. Für Reparaturen wenden Sie sich bitte ausschließlich an den technischen Kundendienst.

Gebrauchsanweisung

Diese Anleitungen aufmerksam lesen, bevor der Apparat benutzt wird.

- Die Gebrauchsanweisung sorgfältig aufbewahren.
- Die Nichtbeachtung der Gebrauchsanweisung kann zu Verletzungen von Personen oder Schäden am Apparat führen. Der Hersteller haftet nicht für Schäden, die durch die Nichtbeachtung dieser Gebrauchsanweisung verursacht werden.



Anmerkung: Der Apparat ist mit einem Lüfter ausgestattet, der sich bei Bedarf anschaltet.

BESCHREIBUNG DES GERÄTES

Beschreibung des Gerätes

(S. 3 - A)

A1. Tassenträger

A2. Serviceklappe

A3. Kaffee-Zentralauslauf

A4. Kaffeesatzbehälter

A5. Brühgruppe

A6. Beleuchtung des Innenfaches

A7. Start-/Stand-by-Taste

A8. Bedienfeld

A9. Ablage

A10. Heißwasser- und Dampfdüse

A11. IEC-Stecker

A12. Wassertank

A13. Kaffeeauslauf (höhenverstellbar)

A14. Abtropfschale

A15. Deckel des Kaffeebohnenbehälters

A16. Kaffeebohnenbehälter

A17. Einstellknopf Einstellung der Mahlgrads

A18. Beleuchtung der Tassen

A19. Hauptschalter ON/OFF

A20. Messbecherhalterung

A21. Trichter zum Einfüllen von gemahlenem Kaffee

A22. Versorgungskabel

A23. Klappe für vorgemahlene Kaffee

A24. Tassenwärmerfach

Beschreibung des Hauptbildschirms (Seite 3 - B)

B1. : Menü zur individuellen Anpassung der Getränkeeinstellungen

B2. : Menü zur Einstellung des Apparats

B3. Ausgewähltes Aroma

B4. Uhr

B5. Ausgewählte Menge

B6. : Aromawahl

B7. : Mengewahl

B8. : Pfeil

B9. Wählbare Getränke (den Pfeil drücken, um nach oder zu gelangen, um alle Getränke anzuzeigen)

B10. : Pfeil

B11. Programmierbare Profile (siehe „Das eigene Profil abspeichern“)

Beschreibung des Zubehörs

(S. 3 - C)

C1. Teststreifen "Total Hardness Test"

C2. Messbecher für gemahlene Kaffee

C3. Entkalker

C4. Wasserenthärtungsfilter (bei einigen Modellen)

C5. Reinigungspinsel

C6. Spender heißes Wasser/Dampf

C7. Düsenabdeckung

Beschreibung des Milchbehälters

(S. 3 - D)

- D1. Einstellknopf für Schaum und REINIGUNG
- D2. Deckel mit Milchschaumer
- D3. Milchbehälter
- D4. Milchzulaufleitung
- D5. Einstellbarer Milchschaumspender
- D6. Wärmedämmung
- D7. Tasten Freigabe Deckel

VORGÄNGE VOR DER INBETRIEBNAHME

Kontrolle des Gerätes



Überzeugen Sie sich nach dem Auspacken, dass das Gerät unverseht ist und keine Zubehörteile fehlen. Bei sichtbaren Schäden das Gerät auf keinen Fall verwenden. Den Kundendienst kontaktieren.

ERSTE INBETRIEBNAHME DES GERÄTES



Anmerkung:

- Für die Prüfung im Werk wurde Kaffee verwendet; daher ist es völlig normal, Kaffeespuren im Mahlwerk vorzufinden. Es wird trotzdem garantiert, dass die Maschine neu ist.
- Es wird empfohlen, so schnell wie möglich die Wasserhärte individuell einzustellen. Dazu dem in Kapitel „Programmierung der Wasserhärte“ beschriebenen Vorgang folgen.

1. Den Apparat an das Stromnetz anschließen (Abb. 1) und sicherstellen, dass der Hauptschalter (A19) an der Seite des Apparats gedrückt wurde (Abb. 2);
2. DIE SPRACHE WÄHLEN (Spracheinstellung):  (B10) oder  (B8) drücken, bis die Flagge des gewünschten Landes am Bildschirm (B) erscheint, dann auf die Flagge drücken;

Den Anleitungen am Bildschirm des Apparats Folge leisten:

1. DEN BEHÄLTER MIT FRISCHEM WASSER FÜLLEN: den Wassertank herausnehmen (A12) (Abb. 3), den Deckel öffnen (Abb. 4), bis zur Linie MAX mit frischem Wasser auffüllen (im Inneren des Behälters aufgedruckt) (Abb. 5); den Deckel schließen und den Behälter wieder einsetzen (Abb. 6);
2. DIE DÜSE DER WASSERAUSGABE EINSETZEN: Überprüfen, dass der Heißwasser-/Dampfsender (C6) in die Düse eingeführt ist (A10) (Abb. 7) und darunter einen Behälter (Abb. 8) mit einem Mindestgehalt von 100 ml stellen;
3. WASSERKREISLAUF LEER, OK DRÜCKEN, UM DEN AUFFÜLLVORGANG ZU STARTEN, der am Bildschirm angezeigt wird;
4. Zur Bestätigung  OK drücken: der Apparat spendet Wasser (Abb. 8), dann schaltet er automatisch ab.

Nun ist die Kaffeemaschine für den normalen Gebrauch betriebsbereit.



Anmerkung:

- Wird der Apparat das erste Mal gebraucht, dann sind 4-5 Cappuccini vorzubereiten, bevor ein zufriedenstellendes Ergebnis erreicht wird.
- Beim ersten Gebrauch ist der Wasserkreislauf leer; daher könnte die Maschine ein sehr lautes Geräusch machen, welches schwächer wird, sobald sich der Kreislauf füllt.
- Während der Zubereitung der ersten 5-6 Cappuccini ist es normal, das Geräusch kochenden Wassers zu hören. Dieses wird nach und nach schwächer.
- Um die Leistungen des Apparats zu verbessern wird empfohlen, einen Wasserenthärtungsfilter (C4) einzubauen, wie im Abschnitt „Wasserenthärtungsfilter“ beschrieben. Falls Ihr Modell nicht mit einem Filter ausgestattet ist, kann einer bei unserem Kundendienst angefordert werden.

DEN APPARAT EINSCHALTEN



Anmerkung:

Bevor der Apparat eingeschaltet wird, überprüfen, dass der Hauptschalter (A23) gedrückt wurde (Abb. 2). Bei jedem Start führt der Apparat automatisch einen Vorheiz- und Spülkreislauf aus, der nicht unterbrochen werden kann. Das Gerät ist erst nach Abschluss dieses Zyklus betriebsbereit.



Verbrennungsgefahr!

Beim Spülen läuft etwas Wasser aus den Öffnungen des Kaffeeauslaufs (A13) heraus, das in der darunter stehenden Abtropfschale (A14) aufgefangen wird. Darauf achten, nicht mit den Wasserspritzern in Kontakt zu kommen.

- Um den Apparat einzuschalten, Taste  (A7-Abb. 9) drücken: es wird die Nachricht AUFHEIZEN, WARTEN am Bildschirm angezeigt.
- Nach Abschluss der Aufheizung zeigt das Gerät eine weitere Meldung an: SPÜLEN HEISSES WASSER VON AUSGEBER. Der Apparat heizt nicht nur den Kocher auf, sondern das heiße Wasser läuft weiter durch das System, um die Rohre warm zu halten.

Der Apparat hat die gewünschte Temperatur erreicht, wenn der Hauptbildschirm angezeigt wird.

DEN APPARAT AUSSCHALTEN

Wird der Apparat ausgeschaltet, dann spült er jedes Mal automatisch, wenn er zuvor Kaffee ausgegeben hat.



Verbrennungsgefahr!

Während des Spülvorgangs tritt etwas heißes Wasser aus den Kaffeeauslauföffnungen (A13) aus. Darauf achten, nicht mit den Wasserspritzern in Kontakt zu kommen.

- Um den Apparat auszuschalten, Taste  (A7-Abb. 9) drücken.
- Die Nachricht AUSSCHALTEN, WARTEN wird am Bildschirm angezeigt: der Apparat führt, falls notwendig, einen Spülkreislauf durch, bevor er ausschaltet (in Stand-by übergeht).



Anmerkung:

Wird der Apparat über einen längeren Zeitraum nicht benutzt, die Stromversorgung auf folgende Weise unterbrechen:

- zuerst den Apparat ausschalten, dazu Taste  (Abb. 9) drücken;
- Den Hauptschalter (A23) seitlich am Apparat (Abb. 2) betätigen.







Achtung!

Niemals den Hauptschalter drücken, wenn der Apparat angeschaltet ist.

MENÜ DER EINSTELLUNGEN

Spülen

Mit dieser Funktion tritt heißes Wasser aus dem Kaffeeauslauf (A13), um den internen Kreislauf der Maschine zu reinigen und aufzuheizen. Unter dem Kaffee- und Heißwasserauslauf einen Behälter mit einer Kapazität von mindestens 100 ml (Abb. 8) Inhalt stellen. Um diese Funktion zu starten, folgendermaßen vorgehen:

1.  (B2) drücken, um in das Menü zu gelangen;
2.  (B10) oder  (B8) drücken, bis am Bildschirm (B)  SPÜLEN angezeigt wird;
3.  Drücken, um den Spülvorgang zu starten.



Verbrennungsgefahr!

Die Maschine während der Ausgabe von Heißwasser nicht unbeaufsichtigt lassen.

1. Nach wenigen Sekunden tritt das heiße Wasser aus dem Kaffeeauslauf heraus, der interne Kreislauf wird aufgeheizt und gereinigt; am Bildschirm wird die Nachricht SPÜLEN HEISSES WASSER VON AUSGEBER angezeigt und ein Fortschrittsbalken füllt sich nach und nach, wenn die Zubereitung fortschreitet;
2. Um den Spülvorgang zu unterbrechen,  stop drücken oder auf die automatische Unterbrechung warten.



Anmerkung:

- Wird der Apparat länger als 3-4 Tage nicht benutzt, dann wird empfohlen nach dem Anschalten 2/3 Spülvorgänge vor dem Gebrauch durchzuführen;
- Es ist normal, dass sich nach dem Spülen etwas Wasser im Kaffesatzbehälter befindet (A10).

Entkalken

Für Anleitungen zur Entkalkung, auf den Abschnitt „Entkalken“ Bezug nehmen.

Wasserfilter

Für Anleitungen zur Filterinstallation (C4), auf das Kapitel „Wasserenthärtungsfilter“ Bezug nehmen.

Getränke-Einstellungen

In diesem Abschnitt können die individuellen Einstellungen angesehen werden und jedes Getränk eventuell auf den Standardwert zurückgesetzt werden.

1.  (B2) drücken, um zum Menü zu gelangen;
2.  (B10) oder  (B8) drücken, bis am Bildschirm (B)  GETRÄNKE-EINSTELLUNGEN erscheint;
3.  drücken: Die Werte des ersten Getränks werden am Bildschirm angezeigt;
4. Am Bildschirm wird das Benutzerprofil angezeigt. Die Werte werden an der vertikalen Leiste angezeigt: Der Standardwert wird durch das Symbol  angezeigt, während der aktuell eingestellte Wert durch den vollen Teil der vertikalen Leiste angezeigt wird;
5. Um zum Einstellungs Menü zurückzukehren,  esc drücken. Um die Getränke durchzublätern und diese anzuzeigen,  next drücken;
6. Um zu den voreingestellten Standardwerten der am Bildschirm angezeigten Getränke zurückzukehren,  RESET drücken;
7. RESET BESTÄTIGEN?: zur Bestätigung,  ok drücken (annullieren,  esc drücken);
8. Um zu den voreingestellten STANDARDWERTEN ZURÜCKZUKEHREN:  ok drücken.

Das Getränk ist wieder auf die im Werk eingestellten Werte zurückgesetzt. Mit weiteren Getränken fortfahren oder zum Menü der Einstellungen zurückkehren.







Anmerkung:

- Um die Getränke für ein anderes Profil zu verändern, zur Hauptbildschirmanzeige zurückkehren, das gewünschte Profil auswählen (B11) und den Vorgang wiederholen.
- Um alle Getränke des Profils auf die im Werk eingestellten Standardwerte zurückzusetzen, auf den Abschnitt „Voreingestellte Standardwerte“ Bezug nehmen.

Die Uhrzeit einstellen

Um die Uhr am Display (B) einzustellen, folgendermaßen vorgehen:

1.  (B2) drücken, um zum Menü zu gelangen;
2.  (B10) oder  (B8) drücken, bis am Bildschirm (B) 

EINSTELLUNG UHRZEIT erscheint;

3. drücken: Das Bedienfeld der Uhrzeit erscheint am Bildschirm;
4. oder der Uhrzeit und der Minuten drücken, bis die aktuelle Uhrzeit angezeigt wird;
5. Zur Bestätigung OK (zum Löschen, esc drücken), dann esc, um zur ursprünglichen Bildschirmanzeige zurückzukehren.

Die Uhrzeit ist nun eingestellt.

Automatischer Start

Es besteht die Möglichkeit, die Uhrzeit des automatischen Starts einzustellen, so dass der Apparat zur gewünschten Zeit betriebsbereit ist (z.B. Morgens) und der Kaffee sofort zubereitet werden kann.



Anmerkung:

Um diese Funktion zu aktivieren muss die Uhrzeit genau eingestellt werden. Dazu den Abschnitt „Einstellung der Uhrzeit “ zu Rate ziehen.

Um den automatischen Start zu aktivieren, folgendermaßen vorgehen:

1. (B2) drücken, um zum Menü zu gelangen;
2. (B10) oder (B8) drücken, bis am Display (B) AUTOMATISCHER START angezeigt wird;
3. Die Funktion auswählen und drücken: Das Bedienfeld der Uhrzeit erscheint am Bildschirm;
4. oder der Uhrzeit und der Minuten drücken, bis die aktuelle Uhrzeit angezeigt wird;
5. Auf oder drücken, um den automatischen Start zu aktivieren oder zu deaktivieren.
6. Zur Bestätigung OK drücken (zum Löschen auf das Menü der Einstellungen zurückgehen und esc drücken), dann esc drücken, um auf die Hauptbildschirmanzeige zurückzukehren.

Dadurch wurde die Uhrzeit des automatischen Starts programmiert und am Display erscheint neben der Uhrzeit das Symbol, welches anzeigt, dass die Funktion aktiviert wurde.



Anmerkung:

Wird die Maschine mit dem Schalter ausgeschaltet (A21), dann geht die Einstellung des automatischen Starts, die zuvor aktiviert wurde, verloren.

Automatisches Ausschalten (Stand-by)

Das automatische Ausschalten kann eingestellt werden, so dass der Apparat nach 15 oder 30 Minuten oder nach 1,2 oder 3 Stunden ausgeschaltet, falls er nicht benutzt wird. Um das automatische Ausschalten zu programmieren, folgendermaßen vorgehen:

1. (B2) drücken, um zum Menü zu gelangen;
2. (B10) oder (B8) drücken, bis am Display (B) AUTOMATISCHES AUSSCHALTEN sowie die derzeitige Einstellung angezeigt wird (15 oder 30 Minuten oder 1, 2 oder 3 Stunden);
3. am Display drücken, bis der gewünschte Wert zur Wahl steht;
4. esc Drücken, um auf die Hauptbildschirmanzeige zurückzukehren.

Nun ist das automatische Ausschalten programmiert.

Tassenwärmer

Um die Tassen vor der Zubereitung des Kaffees vorzuwärmen, kann der Tassenwärmer (A24) angeschaltet und die Tassen darauf gestellt werden.

1. (B2) drücken, um zum Menü zu gelangen;
2. (B10) oder (B8) drücken, bis am Display (B) „ TASSENWÄRMER“ angezeigt wird;
3. drücken, um den Tassenwärmer zu aktivieren ON oder zu deaktivieren OFF .
4. „ esc“ drücken, um auf die Hauptbildschirmanzeige zurückzukehren.

Energiesparmodus

Diese Funktion wird verwendet, um den Energiesparmodus zu aktivieren oder zu deaktivieren. Ist diese Funktion aktiviert, dann wird eine Energieersparnis in Übereinstimmung mit den europäischen Normen garantiert. Ist diese deaktiviert, dann verringert sich die Aufheizdauer.

Um den Betriebsmodus „Energie sparen“ zu deaktivieren oder wieder zu aktivieren, folgendermaßen vorgehen:

1. (B2) drücken, um zum Menü zu gelangen;
2. (B10) oder (B8) solange drücken, bis am Display (B) ENERGIESPARMODUS erscheint;
3. Drücken, um den Energiesparmodus zu aktivieren ON oder zu deaktivieren OFF .
4. esc Drücken, um auf die Hauptbildschirmanzeige zurückzukehren.

Kaffee-Temperatur

Um die Temperatur des Wassers, welches zur Vorbereitung des Kaffees dient, zu verändern, folgendermaßen vorgehen:

1. (B2) drücken, um zum Menü zu gelangen;
2. (B10) oder (B8) drücken, bis am Display (B) KAFFEE-TEMPERATUR angezeigt wird sowie die derzeitige Einstellung (NIEDRIG, MITTEL, ODER MAX);
3. bis zur gewünschten Temperatur drücken;
4. esc drücken, um auf die Hauptbildschirmanzeige zu-









rückzukehren.

Wasserhärte

Für die Anleitungen zur Einstellung der Wasserhärte auf den Abschnitt „Einstellung der Wasserhärte“ Bezug nehmen.









Sprachwahl

Um die Sprache des Displays zu ändern (B), wie folgt vorgehen:

1.  (B2) drücken, um zum Menü zu gelangen;
2.  (B10) oder  (B8) drücken, bis am Bildschirm  SPRACHEEINSTELLUNG erscheint;
3.  drücken:  oder  drücken, bis die Flagge der gewünschten Sprache erscheint und diese auswählen;
4.  ESC zweimal (2) drücken, um auf die Hauptbildschirmanzeige zurückzukehren.

Signalton









Mit dieser Funktion wird der Signalton aktiviert oder deaktiviert, den der Apparat immer dann von sich gibt, wenn eine Ikone gedrückt und Zubehör hinzugefügt/entfernt wird. Um den Signalton zu aktivieren oder zu deaktivieren, folgendermaßen vorgehen:

1.  (B2) drücken, um zum Menü zu gelangen;
2.  (B10) oder  (B8) drücken, bis am Display (B)  SIGNALTON erscheint;
3.  drücken, um den Signalton  ON zu aktivieren oder zu deaktivieren  OFF;
4.  ESC drücken, um auf die Hauptbildschirmanzeige zurückzukehren.

Licht

Mit dieser Funktion wird das Licht aktiviert oder deaktiviert (A6). Die Tassenbeleuchtung (A18) schaltet sich immer dann an, wenn ein Getränk zubereitet oder Milch aufgeheizt wird sowie bei jedem Spülvorgang und geht nach einigen Sekunden wieder aus.





Um diese Funktion zu deaktivieren oder zu aktivieren, folgendermaßen vorgehen:

1.  (B2) drücken, um zum Menü zu gelangen;
2.  (B10) oder  (B8) drücken, bis am Display (B)  LICHT angezeigt wird;
3.  Drücken, um die Tassenbeleuchtung zu aktivieren  ON oder zu deaktivieren  OFF;
4.  ESC drücken, um auf die Hauptbildschirmanzeige zurückzukehren.

 **Anmerkung:** Die Beleuchtung des Innenfachs (A6) schaltet sich beim Einschalten des Apparats an.

Demo-Modus DEMO mode

Wird diese Betriebsart aktiviert, dann werden am Display die wichtigsten Funktionen des Apparats erläutert:

1.  (B2) drücken, um zum Menü zu gelangen;
2.  (B10) oder  (B8) drücken, bis am Display DEMO mode DEMO-MODUS; angezeigt wird;
3. DEMO mode drücken, um die Demo zu starten;
4.  ESC drücken, um auf die Hauptbildschirmanzeige zurückzukehren.

Standardwerte









Mit dieser Funktion können alle Menüeinstellungen, die programmierten Mengen und die voreingestellten Standardwerte zurückgesetzt werden (außer der Sprache, die eingestellt bleibt).

Um wieder zu den Standardwerten zurückzukehren, folgendermaßen vorgehen:

1.  (B2) drücken, um zum Menü zu gelangen;
2.  (B10) oder  (B8) drücken, bis am Display (B)  STANDARDWERTE erscheint.  drücken;
3.  ALLES ZURÜCKSETZEN drücken, um das Reset aller Profile zurückzusetzen und die ursprünglichen Parameter wieder zu erhalten oder das gewünschte Profil auswählen (z.B. BENUTZER 1);
4. ZU DEN STANDARDWERTEN ZURÜCKKEHREN? ALLES ZURÜCKSETZEN:  OK drücken, bestätigen (oder  ESC, um die Parameter unverändert zu lassen);
5. STANDARDWERTE WIEDER EINSTELLEN: zur Bestätigung  OK drücken.

Statistik

Mit dieser Funktion können statistische Daten des Apparats angezeigt werden. Zu ihrer Visualisierung wie folgt vorgehen:







1.  (B2) drücken, um zum Menü zu gelangen;
2.  (B10) oder  (B8) drücken, bis am Bildschirm (B)  STATISTIK angezeigt wird;
3.  drücken: es können alle verfügbaren statistischen Daten kontrolliert werden; dazu  oder  drücken;
4.  ESC Drücken: der Apparat geht wieder auf die Hauptbildschirmanzeige zurück.

KAFFEE-ZUBEREITUNG

(Siehe Rezepte auf Seite 29)

Das Aroma des Kaffees wählen





Am Hauptbildschirm das gewünschte Aroma wählen; dazu  AROMA (B6) drücken:

	(Siehe „Kaffee-Zubereitung mit vorgemahlenem Kaffee“)
	EXTRA LEICHTES AROMA
	LEICHTES AROMA
	MITTLERES AROMA
	KRÄFTIGES AROMA
	EXTRA KRÄFTIGES AROMA
	Individuell angepasst (falls programmiert) / Standard

Nach der Ausgabe kehrt die Einstellung des Aromas zum Wert  zurück.

Die Kaffeemenge auswählen

Am Hauptbildschirm die gewünschte Kaffeemenge der Tasse auswählen; dazu  MENGE (B7) drücken:

	KLEINE MENGE (S)
	MITTLERE MENGE (M)
	GROSSE MENGE (L)
	EXTRA GROSSE MENGE (EXTRA GROSS)
	Individuell angepasste Menge (falls programmiert) / Standardmenge



Nach der Ausgabe kehrt die Mengeneinstellung wieder auf den Wert  zurück.

Kaffee-Zubereitung mit Kaffeebohnen



Achtung!





Keine grünen, karamellisierten oder kandierten Kaffeebohnen verwenden, da diese an der Kaffeemühle verkleben können, wodurch diese unbrauchbar wird.

1. Den Behälter mit Kaffeebohnen füllen (A16) (Abb. 12);
2. Eine Tasse unter den Kaffeeauslauf stellen (A13);
3. Den Auslauf senken, so dass dieser so nah wie möglich an der Tasse ist (Abb. 13); dadurch wird der Kaffee cremiger wird;
4.  (B10) oder  (B8) drücken, bis der gewünschte Kaffee angezeigt wird;
5. Dann am Hauptbildschirm den gewünschten Kaffee auswählen:

- ESPRESSO
 - DOPPIO+
 - KAFFEE
 - LONG
 - 2 X ESPRESSO
 - AMERICANO
6. Die Zubereitung beginnt und am Display (B) wird das gewählte Getränk angezeigt sowie der Fortschrittsbalken, der sich langsam füllt, wenn die Zubereitung fortschreitet.



Anmerkung:

- Es können 2 Kaffeetassen ESPRESSO gleichzeitig zubereitet werden, in dem X2  während der Zubereitung von 1 ESPRESSO gedrückt wird (die Abbildung wird einige Sekunden lang zu Beginn der Zubereitung am Display angezeigt).
- Während die Maschine den Kaffee zubereitet, kann die Ausgabe jederzeit gestoppt werden; dazu  STOP drücken.
- Ist die Ausgabe beendet, kann die Kaffeemenge in der Tasse erhöht werden; dazu  extra drücken: ist die gewünschte Menge erreicht,  stop drücken.

Nach der Zubereitung steht der Apparat für eine neue Verwendung bereit.



Anmerkung:

Es können verschiedene Alarmer während des Betriebs des Apparats angezeigt werden (BEHÄLTER FÜLLEN, KAFFEESATZBEHÄLTER LEEREN, etc.). Deren Bedeutung wird im Abschnitt „Angezeigte Meldungen“ erläutert.

- Um einen wärmeren Kaffee zu erhalten, auf den Abschnitt „Ratschläge für einen wärmeren Kaffee“ Bezug nehmen.
- Wird der Kaffee nur tropfenweise ausgegeben oder ist dieser zu flüssig oder nicht ausreichend cremig oder zu kalt, die Ratschläge des Abschnitts „Ratschläge des Mahlwerks“ und im Kapitel „Fehlerbehebung“ lesen.
- Die Zubereitung jeden Kaffees kann individuell angepasst werden (siehe „Getränke individuell anpassen“ und „Das individuelle Profil abspeichern“).
- Ist der Betriebsmodus „Energie sparen“ aktiv, dann kann die Zubereitung des ersten Kaffees einige Sekunden erfordern.

Zubereitung des Kaffees mit vorgemahlenem Kaffee



Achtung!

- Keinen Kaffee hinzufügen, wenn die Maschine ausgeschaltet ist. Es muss vermieden werden, dass sich dieser im Inneren verteilt und die Maschine verschmutzt. Die Maschine könnte dadurch Schaden nehmen.
- Niemals mehr als einen gestrichenen Messbecher (C2) einfüllen, anderenfalls kann das Innere der Maschine verschmutzen oder der Trichter (A4) verstopfen.



Anmerkung:

Wird vorgemahlener Kaffee verwendet, dann kann immer nur jeweils eine Tasse zubereitet werden.

1. Mehrmals auf die Taste AROMA (B6) drücken, bis am Display (B) (vorgemahlen) angezeigt wird.
2. Den Deckel (A15) und die Klappe des vorgemahlene Kaffee (A23) öffnen.
3. Überprüfen, dass der Trichter (A21) nicht verstopft ist, dann einen gestrichenen Messbecher mit vorgemahlene Kaffee einfüllen (Abb. 14).
4. Die Tasse unter den Kaffeeauslauf stellen (A13) (Abb. 13).
5. Am Hauptbildschirm den gewünschten Kaffee wählen (ESPRESSO, LONG, etc.);
6. Die Zubereitung beginnt und am Display wird das gewählte Getränk abgebildet sowie ein Fortschrittsbalken, der sich nach und nach füllt, wenn die Zubereitung fortschreitet.



Anmerkung:

- Während die Maschine den Kaffee zubereitet, kann die Ausgabe jederzeit gestoppt werden; dazu stop drücken.
- Ist die Ausgabe beendet, kann die Kaffeemenge in der Tasse erhöht werden; dazu extra drücken: ist die gewünschte Menge erreicht, stop drücken.

Nach der Zubereitung steht der Apparat für eine neue Verwendung bereit.



Achtung! Zubereitung des Kaffees LONG

Zur Hälfte der Zubereitung wird am Display die Nachricht VORGE-MAHLENE KAFFEE HINZUFÜGEN, MAXIMAL EINEN MESSBECHER. Einen gestrichenen Messbecher Kaffee hinzufügen und ok drücken.

Einstellung des Mahlwerks

Das Mahlwerk muss, zumindest am Anfang, nicht eingestellt werden, denn es wurde schon im Werk reguliert, um Kaffee richtig vorzubereiten. Falls der Kaffee nach den ersten Zubereitungen keine Konsistenz hat und nicht ausreichend cremig und die Ausgabe zu langsam ist (tropfenweise), dann sollte der Mahlgrad anhand des Einstellknopfes korrigiert werden (Abb. 11):



Anmerkung:

Den Einstellknopf nur drehen, wenn das Mahlwerk läuft und sich am Anfang der Kaffee-Zubereitung befindet.

Wird der Kaffee zu langsam oder gar nicht ausgegeben, dann erscheint die Nachricht ZU FEINE MAHLUNG. UM DEN GRAD DER MAHLUNG ZU REGULIEREN, den Einstellknopf des Mahlwerks ein oder zweimal im Uhrzeigersinn drehen.

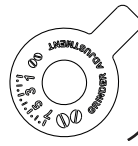
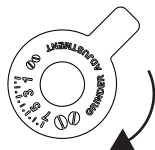

Um einen cremigeren Kaffee zu erhalten, eine Position gegen den Uhrzeigersinn, in Richtung 1, drehen (immer nur um eine Position drehen, anderenfalls wird der Kaffee tropfenweise ausgegeben).

Die Auswirkung dieser Einstellung wird erst nach der Ausgabe von mindestens 2 Tassen Kaffee deutlich. Wird das gewünschte Ergebnis nach der Einstellung nicht erreicht, den Korrekturvorgang wiederholen und eine weitere Stufe mit dem Einstellknopf ausführen.

Ratschläge für einen wärmeren Kaffee

Um einen wärmeren Kaffee zu erhalten, wird empfohlen:

- eine Spülung durchzuführen; dazu die Funktion „Spülen“ im Menü der Einstellungen wählen (Abschnitt „Spülen“);
- die Tassen mit heißem Wasser wärmen (mit der Funktion Warmwasserversorgung, siehe Abschnitt „Warmwasserversorgung“);
- die Temperatur des Kaffees im Einstellungsmenü erhöhen (Abschnitt „Kaffee-Temperatur“).

ZUBEREITUNG WARMER MILCHGETRÄNKE

(Siehe Rezepte auf Seite 30)



Anmerkung:

Damit keine zu wenig aufgeschäumte Milch oder eine Milch mit großen Blasen erhalten wird, immer den Deckel des Milchbehälters (D2) und den Warmwasserauslauf reinigen, wie im Abschnitt „Reinigung des Milchbehälters nach jedem Gebrauch“ und „Reinigung des Milchbehälters“ und „Reinigung der Heißwasser-/Dampfdüse“.

Den Milchbehälter füllen und befestigen

1. Den Deckel abnehmen (D2) (Abb. 15);
2. Den Milchbehälter (D3) mit einer ausreichenden Milchmenge füllen, ohne den MAX. Füllstand zu überschreiten, die am Behälter angegeben ist (Abb. 16). Bitte merken Sie sich, dass jede Stufe an der Behälterseite etwa 100 ml Milch entspricht;



Anmerkung:

- Um einen dickflüssigeren Schaum zu erhalten, entrahmte oder halbgefette Milch auf Kühlschranktemperatur verwenden (circa 5 °C).
- Falls der Betriebsmodus „Energie sparen“ aktiv ist, dann kann die Getränkeausgabe einige Minuten dauern.

1. Überprüfen, dass die Leitung zur Milchentnahme (D4) richtig in den Deckel des Milchbehälters (Abb. 17) eingeführt ist.
2. Den Deckel des Milchbehälters wieder schließen;
3. Den Warmwasser-/Dampfsender herausziehen (C6) (Abb. 18);

- Mit der entsprechenden Taste den Milchbehälter (D) mit der Düse (A10) (Abb. 19) verbinden: die Maschine sendet einen Signalton (falls die Funktion des Signaltons aktiv ist);
- Eine ausreichend große Tasse unter die Kaffeeausgabe (A13) und unter die Ausgabelleitung der aufgeschäumten Milch (D5) stellen; die Länge der Milchausgabelleitung einstellen; diesen einfach nach unten ziehen, um ihn der Tasse zu nähern (Abb. 20).
- Die nachfolgend aufgeführten Anleitungen der jeweiligen, spezifischen Funktion befolgen.

Die Schaummenge regulieren



Den Einstellknopf zur Einstellung der Schaummenge (D1) drehen, der sich am Deckel des Milchbehälters befindet, um die Schaummenge zu regulieren, die während der Zubereitung der Getränke ausgegeben wird. Die Ratschläge folgender Tabelle befolgen:

Position Einstellknopf	Beschreibung	Empfohlen für...
	Kein Schaum	CAFFELLATTE / MILCH (heiße Milch)
	Min. Schaum	LATTE MACCHIATO
	Max. Schaum	CAPPUCCINO / MILCH (Milchschaum)

Automatische Zubereitung eines Milchgetränkes

- Den Milchbehälter (D) füllen und befestigen, wie zuvor erläutert.
- Das gewünschte Getränk am Hauptbildschirm wählen
 - CAPPUCCINO
 - LATTE MACCHIATO
 - CAFFELLATTE
 - HEISSE MILCH
 - CAPPUCCINO+
 - ESPRESSO MACCHIATO
 - FLAT WHITE
 - CAPPUCCINO MIX
- Die Maschine schlägt am Display (B) vor, den Einstellknopf der Schaummenge (D1) in Funktion des Originalrezepts zu drehen; den Einstellknopf am Deckel des Milchbehälters daher drehen (D2) und die Wahl mit  bestätigen.
- Der Apparat beginnt nach einigen Sekunden mit der Zubereitung und am Display erscheint das Bild des gewählten Getränks und ein Fortschrittsbalken, der sich nach und nach füllt, wenn die Zubereitung fortschreitet.

 **Anmerkung:** Allgemeine Hinweise für die Zubereitung aller Milchgetränke

-  **ESC:** drücken, um die Zubereitung vollkommen zu unterbrechen und zurück zum Hauptbildschirm.
-  **STOP:** drücken, um die Ausgabe der Milch oder des Kaffees zu unterbrechen und Übergang zur nächsten Ausgabe (falls vorgesehen), um das Getränk zu vervollständigen.
- Nach der Ausgabe, um die Kaffeemenge zu erhöhen,  **extra** drücken.
- Jede Zubereitung eines Milchgetränks kann individuell angepasst werden (siehe Abschnitt „Getränke individuell anpassen“ und „Das individuelle Profil abspeichern“.)
- Den Milchbehälter nicht über längere Zeit außerhalb des Kühlschranks lassen: erhöht sich die Temperatur (am besten 5 °C), dann nimmt die Schaummenge ab.

Nach der Zubereitung steht der Apparat für eine neue Verwendung bereit.



Reinigung des Milchbehälters nach jedem Gebrauch

Verbrennungsgefahr!

Während der Reinigung der Rohre im Milchbehälter, tritt aus dem Milchschaumrohr (D5) etwas heißes Wasser und Dampf heraus. Darauf achten, nicht mit den Wasserspritzern in Kontakt zu kommen. Wird die Funktion der Milchsäumung verwendet, dann erscheint jedes Mal am Display die Nachricht **EINSTELLKNOPF DER MILCHMENGE AUF „CLEAN“ STELLEN UND DIE REINIGUNG STARTEN**; nun müsste der Deckel des Milchsäumers sauber sein.

- Den Milchbehälter (D) in der Maschine lassen (der Milchbehälter muss nicht geleert werden);
- Eine Tasse oder einen anderen Behälter unter der Ausgabelleitung des Milchschaums stellen (Abb. 20);
- Den Einstellknopf der Milchmenge (D1) auf „CLEAN“ stellen (Abb. 21): Es wird die Nachricht **REINIGUNG DES MILCHBEHÄLTERS, EINE TASSE UNTER DIE MILCHAUSGABE STELLEN** (ABB. 22) am Display (B) angezeigt, gemeinsam mit dem Fortschrittsbalken, der sich nach und nach füllt, wenn die Reinigung fortschreitet. Die Reinigung stoppt automatisch;
- Den Einstellknopf wieder in eine der Milchschaum-Positionen stellen;
- Den Milchbehälter entfernen und die Dampfdüse (A10) mit einem Schwamm reinigen (Abb. 23).

Anmerkung:

- Falls mehrere Milchgetränke zubereitet werden, den Milchbehälter nur nach Zubereitung des letzten Getränks reinigen. Um weitere Getränke zuzubereiten,  **ESC** drücken, wenn die Nachricht „CLEAN“ erscheint.
- Wird der Milchbehälter nicht gereinigt, dann erscheint am Display das Symbol , um daran zu erinnern, dass der Milchbehälter gereinigt werden muss.



- Der Milchbehälter kann im Kühlschrank aufbewahrt werden.
- In einigen Fällen muss abgewartet werden, bis der Apparat aufgeheizt ist, bevor die Reinigung ausgeführt werden kann.

AUSGABE VON HEISSEM WASSER



Verbrennungsgefahr!

Die Maschine während der Ausgabe von Heißwasser nicht unbeaufsichtigt lassen.

1. Überprüfen, dass der Heißwasser-/Dampfsender (C6) richtig an die Warmwasser-/Dampfdüse angeschlossen ist (A10);
2. Einen Behälter unter den Spender stellen (möglichst nah, um Spritzer zu vermeiden);
3. Am Hauptbildschirm ; HEISSES WASSER; wählen; Am Display (B) erscheint das entsprechende Bild und ein Fortschrittsbalken, der sich nach und nach füllt, wenn die Zubereitung fortschreitet;
4. Die Maschine spendet heißes Wasser und stoppt dann automatisch die Ausgabe. Um die Ausgabe von heißem Wasser von Hand zu stoppen,  STOP drücken.



Anmerkung:

- Falls der „Energiesparmodus“ aktiv ist, kann die Ausgabe von heißem Wasser mehrere Sekunden dauern.
- Die Zubereitung von heißem Wasser kann individuell angepasst werden (siehe Kapitel „Getränke individuell anpassen“ und „Das individuelle Profil abspeichern“).

DAMPFAUSGABE



Verbrennungsgefahr!

Die Maschine während der Dampfausgabe niemals allein lassen.

1. Überprüfen, dass der Heißwasser-/Dampfsender (C6) richtig an die Warmwasser-/Dampfdüse angeschlossen ist (A10);
2. Einen Behälter der Flüssigkeit füllen, die aufgewärmt werden soll und den Heißwasser-/Dampfsender in die Flüssigkeit einführen;
3. Am Hauptbildschirm  DAMPF wählen. Am Display (B) erscheint das entsprechende Bild und ein Fortschrittsbalken, der sich nach und nach füllt, wenn die Reinigung fortschreitet und einige Sekunden nach Beginn der Ausgabe des heißen Wassers/Dampfes, das die Flüssigkeit aufwärmt.
4. Sind die Temperatur oder die gewünschte Schaumstufe erreicht, die Dampfausgabe mit  STOP unterbrechen.



Achtung!

Die Dampfausgabe immer unterbrechen, bevor der Behälter mit der Flüssigkeit entnommen wird, um Verbrennungen durch Spritzer zu

vermeiden.



Anmerkung:

Falls der Betriebsmodus „Energie sparen“ aktiv ist, kann die Dampfausgabe einige Sekunden dauern.

Ratschläge zur Anwendung des Dampfes, um Milch aufzuschäumen

- Bei der Behälterwahl daran denken, dass sich das Volumen der Flüssigkeit um 2 bis 3 Mal vergrößert.
- Um einen dichteren und reichhaltigeren Schaum zu erhalten, entrahmte oder halbfette Milch auf Kühlschranktemperatur (5°C) verwenden.
- Um einen cremigeren Schaum zu erhalten, den Behälter langsam von unten nach oben bewegen und drehen.
- Um zu vermeiden, zu wenig Milchschaum oder mit großen Blasen zu erhalten, den Spender (C6) immer reinigen, wie im nachfolgenden Abschnitt beschrieben.

Reinigung des Heißwasser-/Dampfsenders nach dem Gebrauch







Den Heißwasser-/Dampfsender jedes Mal nach Gebrauch reinigen, um zu vermeiden, dass sich Milchreste absetzen oder dieser verstopft.

1. Einen Behälter unter den Heißwasser-/Dampfsender stellen und etwas Wasser herausfließen lassen (siehe Abschnitt „Ausgabe von heißem Wasser“). Danach die Heißwasserausgabe durch  STOP unterbrechen.
2. Einige Minuten warten, bis der Heißwasser-/Dampfsender abgekühlt ist und dann herausnehmen (Abb. 18). Den Spender mit einer Hand festhalten und mit der anderen Hand den Milchschaumer drehen, nach unten ziehen und abnehmen (Abb. 24).
3. Auch die Dampfdüse nach unten ziehen und abnehmen (Abb. 24).
4. Kontrollieren, dass die Düse nicht verstopft ist. Eventuell mit einem Zahnstocher reinigen.
5. Die Bauteile des Senders sorgfältig mit einem Schwamm und lauwarmen Wasser reinigen.
6. Die Verbindungsdüse und den Milchschaumer mit dem Spender verbinden; diese dazu nach oben drücken und im Uhrzeigersinn drehen, bis sie in ihrer Position verriegelt sind.

GETRÄNKE INDIVIDUELL ANPASSEN

Das Aroma (wo dies bei Getränken vorgesehen ist) und die Höhe der Getränke können individuell angepasst werden.



1. Überprüfen, dass das Profil für welches das Getränk individuell angepasst werden soll, aktiv ist: es ist nicht möglich, Getränke aller 6 Profile auszuwählen;

2. Am Hauptbildschirm  (B1) drücken;
3. Das individuell anzupassende Getränk wählen, um auf die Bildschirmseite der Anpassung zu gelangen: das entsprechende Zubehör muss montiert sein;
4. (Getränke, nur Kaffee) DIE INTENSITÄT DES KAFFEE-AROMAS AUSWÄHLEN: Das gewünschte Aroma wählen und  oder  drücken, danach  ok drücken;
5. INDIVIDUELLE ANPASSUNG DER KAFFEEMENGE (ODER WASSERMENGE), ZUM SPEICHERN AUF STOPP DRÜCKEN: Die Zubereitung beginnt und der Apparat zeigt den Bildschirm mit der individuellen Anpassung und einen vertikalen Balken an. Der Stern am Barren weist auf die derzeit eingestellte Menge hin.
6. Erreicht die Menge jene Stufe, die als Minimum eingestellt werden kann, erscheint am Display  stop .
7.  stop drücken, wenn die gewünschte Menge in der Tasse erreicht ist.
8. DIE NEUEN WERTE ABSPEICHERN?: JA oder NEIN drücken.

Der Apparat bestätigt, ob die Werte abgespeichert wurden oder nicht (je nach vorheriger Wahl):  ok drücken.

Der Apparat geht wieder zum Hauptbildschirm zurück.



Anmerkung:

- Milchgetränk: Zuerst wird das Kaffeearoma gespeichert, dann die Milchmenge und danach die Kaffeemenge;
- Heißes Wasser: der Apparat spendet heißes Wasser:  stop drücken, um die gewünschte Menge abzuspeichern.
- Die Programmierung kann verlassen werden, dazu  esc drücken: die Werte werden nicht gespeichert.

DAS INDIVIDUELLE PROFIL ABSPEICHERN

Dieser Apparat kann bis zu 6 verschiedene Profile abspeichern, jedem wird ein anderes Symbol zugeordnet.

Für jedes Profil werden die jeweiligen Werte des Aromas und der Menge gespeichert (siehe „Getränke individuell anpassen “). Die Abfolge mit der die Getränke angezeigt werden, hängt davon ab, wie häufig diese gewählt werden.

Um ein Profil auszuwählen oder auf dieses zu gehen, auf das derzeit benutzte Profil gehen (B11),  (B10) oder  (B8) drücken, bis das gewünschte Profil angezeigt wird, dann auf das Profil drücken.

Anmerkung:

- Profil  GAST: bei der Wahl dieses Profils wird ein Getränk zubereitet, das den Standardeinstellungen entspricht.

REINIGUNG

Reinigung der Kaffeemaschine

Folgende Teile der Kaffeemaschine müssen regelmäßig gereinigt werden:

- interner Kreislauf des Apparats;
- Kaffeesatzbehälter (A4);
- Abtropfschale (A14);
- Wassertank (A12);
- Kaffeespender (A13);
- Trichter zum Einfüllen des vorgemahlene Kaffees (A21);
- Brühgruppe (A5), dazu die Serviceklappe öffnen (A2);
- Milchbehälter (D);
- Heißwasser-/Dampfdüse (A10);
- Bedienfeld (B).

Achtung!

- Zur Reinigung der Maschine keine Lösungsmittel, Scheuermittel oder Alkohol verwenden. Es sind keine chemischen Mittel zur Reinigung der Maschine notwendig.
- Keines der Maschinenbauteile darf in der Spülmaschine gereinigt werden, mit Ausnahme des Milchbehälters (D).
- Keine Metallgegenstände verwenden, um Verkrustungen oder Ablagerungen des Kaffees zu entfernen, denn die Metall- oder Kunststoffoberflächen könnten verkratzen.

Reinigung des internen Kreislaufs des Apparats

Wird der Apparat länger als 3-4 Tage nicht benutzt, dann wird empfohlen vor erneuter Benutzung diesen anzuschalten und;

1. 2/3 Spülvorgänge durchzuführen; dazu die Funktion „Spülen“ wählen (Abschnitt „Spülen “);
2. Etwas heißes Wasser einige Sekunden lang herausfließen lassen (Abschnitt „Ausgabe von heißem Wasser“).

Anmerkung:

Es ist normal, dass sich nach der Reinigung etwas Wasser im Kaffeesatzbehälter (A4) befindet.

Reinigung des Kaffeesatzbehälters

Wird am Display (B) die Nachricht KAFFEESATZBEHÄLTER LEEREN (Abb. 26) angezeigt, dann muss dieser geleert und gereinigt werden. Es darf kein Kaffee zubereitet werden, solange der Kaffeesatzbehälter gereinigt wird (A4). Die Nachricht, den Kaffeesatzbehälter zu leeren erscheint alle 72 Stunden nach Zubereitung des ersten Kaffees, auch wenn der Behälter nicht voll ist (damit die 72 Stunden richtig gezählt werden können, darf die Maschine niemals mit dem Hauptschalter ausgeschaltet werden).

Reinigung (bei angeschalteter Maschine):

1. Die untere Klappe nach unten drehen (Abb. 25).
2. Die Klappe öffnen.
3. Die Abtropfschale herausnehmen (A14) (Abb. 27), leeren und reinigen.
4. Den Kaffeesatzbehälter (A4) leeren und sehr sorgfältig reinigen; dabei darauf achten, alle Rückstände am Boden zu entfernen: der mitgelieferte Pinsel (C5) ist mit einem Spachtel

ausgestattet, der zu diesem Zweck benutzt werden kann.



Achtung!

Wird die Abtropfschale herausgenommen, dann muss auch immer der Kaffeesatzbehälter geleert werden, auch wenn dieser wenig Kaffeesatz enthält. Wird dieser Vorgang nicht ausgeführt, dann kann dies dazu führen, dass der Kaffeesatzbehälter sich bei nachfolgenden Zubereitungen zu sehr füllt und die Maschine verstopft.

Reinigung der Abtropfschale



Achtung!

Die Abtropfschale (A14) ist mit einer Anzeige (rot) des enthaltenen Wasserniveaus ausgerüstet (Abb. 28).

Die Schale muss geleert und gereinigt werden, bevor der Zeiger aus dem Tassenträger herausragt, anderenfalls kann Wasser über den Rand laufen und die Maschine, die Auflagefläche oder den umliegenden Bereich beschädigen.

Um die Abtropfschale zu entfernen, folgendermaßen vorgehen:

1. Klappe öffnen (Abb. 25). Die Abtropfschale und den Kaffeesatzbehälter herausnehmen (A4) (Abb. 27);
2. Die Abtropfschale und den Kaffeesatzbehälter leeren und reinigen;
3. Die Abtropfschale und den Kaffeesatzbehälter wieder einsetzen.

Reinigung des Innenraums der Kaffeemaschine



Gefahr!

Bevor die internen Bauteile gereinigt werden, muss die Maschine ausgeschaltet (siehe „Den Apparat ausschalten“) und von der Stromversorgung getrennt werden. Die Maschine niemals in Wasser eintauchen.

1. Regelmäßig überprüfen (etwa einmal im Monat), dass der Innenbereich (Zugriff möglich, nachdem die Abtropfschale A14 entfernt wurde) der Maschine nicht schmutzig ist
2. Falls notwendig, die Kaffeeablagerungen mit dem mitgelieferten Pinsel (C5) und einem Pinsel reinigen. Alle Rückstände mit einem Staubsauger absaugen (Abb. 29).

Reinigung des Wassertanks

1. Den Wassertank (A12) regelmäßig (etwa einmal im Monat) und beim Austausch des Wasserenthärtungsfilters (C4) (falls vorhanden) mit einem feuchten Lappen und etwas sanftem Reinigungsmittel säubern. Sorgfältig spülen, bevor wieder Wasser eingefüllt und den Tank wieder einsetzen;
2. Den Filter entfernen (falls vorhanden) und unter fließendem Wasser reinigen;
3. Filter wieder einsetzen (falls vorhanden), den Tank mit frischem Wasser füllen und wieder einsetzen;

4. (Nur bei Modellen mit Wasserenthärtungsfilter) Etwa 100 ml heißes Wasser ausgeben, damit sich der Filter wieder aktiviert.

Reinigung der Kaffeespender

1. Die Spender der Kaffeeausgabe (A13) regelmäßig mit einem Schwamm oder Lappen reinigen (Abb. 31);
2. Überprüfen, dass die Öffnungen des Kaffeespenders nicht verstopft sind. Entfernen Sie, falls erforderlich, die Kaffeeablagerungen mit einem Zahnstocher (Abb. 30).

Reinigung des Trichters zum Einfüllen von vorgemahlenem Kaffee

Regelmäßig überprüfen (etwa einmal im Monat), dass der Trichter zum Einfüllen des vorgemahlene Kaffees (A21) nicht verstopft ist. Falls notwendig, die Kaffeeablagerungen mit dem mitgelieferten Pinsel (C5) entfernen.

Reinigung der Brühgruppe

Die Brühgruppe muss mindestens einmal im Monat gereinigt werden.



Achtung! Die Brühgruppe (A5) darf nicht bei eingeschalteter Kaffeemaschine herausgenommen werden. Nehmen Sie die Brühgruppe nicht gewaltsam ab.

1. Überprüfen, dass die Maschine korrekt ausgeschaltet ist (siehe Abschnitt „Ausschalten“).
2. Die Serviceklappe öffnen.
3. Die Abtropfschale und den Kaffeesatzbehälter herausnehmen (Abb. 27).
4. Die beiden farbigen Freigabetasten nach innen drücken und gleichzeitig die Brühgruppe nach außen ziehen (Abb. 32).



Achtung! Kein flüssiges Reinigungsmittel verwenden, um die Brühgruppe zu reinigen, damit das Schmiermittel, welches sich innen am Kolben befindet, nicht entfernt wird.

5. Die Brühgruppe etwa fünf Minuten lang in Wasser tauchen und danach abspülen.
6. Nach der Reinigung die Brühgruppe (A5) wieder auf den Innenträger und auf den Stift aufsetzen, dann auf die Schrift PUSH drücken, bis dieser sich in seiner Position verriegelt (Abb. 33).



Anmerkung: Falls es schwierig sein sollte, die Brühgruppe einzusetzen, dann muss diese (bevor sie eingesetzt wird) an die richtige Größe angepasst werden. Dazu gleichzeitig kräftig auf den unteren und oberen Teil drücken, wie in Abb. 34 aufgeführt.

7. Nach sie eingeführt wurde, sicherstellen, dass die beiden farbigen Freigabetasten nach außen gesprungen sind (Abb. 35).
8. Setzen Sie die Abtropfschale und den Satzbehälter wieder ein.

- Die Serviceklappe schließen.

Reinigung des Milchbehälters (D)

Den Milchbehälter nach jeder Zubereitung von Milch reinigen, wie nachfolgend beschrieben:

- Den Deckel anheben und entfernen (D2);
- Den Milchbehälter (D3) aus der Wärmedämmung herausnehmen (D6), dazu die seitlichen Griffpunkte verwenden.



Achtung!

Die Wärmedämmung darf nicht mit Wasser gefüllt oder ins Wasser getaucht werden: zur Reinigung einen feuchten Lappen verwenden.

- Die Leitungen der Milchausgabe (D5) und der Milchentnahme (D4) herausziehen.
- Den Einstellknopf des Schaums im Uhrzeigersinn bis zur Position „INSERT“ drehen (Abb. 36) und herausziehen.
- Alle Bauteile des Milchsäumers mit heißem Wasser und einem sanften Reinigungsmittel säubern. Alle Bauteile und der Behälter können im oberen Korb der Spülmaschine gereinigt werden.
Sorgfältig überprüfen, dass keine Milchreste in den Rillen und Leerflächen des Einstellknopfes (Abb. 37) verbleiben: anderenfalls diese mit einem Zahnstocher entfernen.
- Den Innenbereich des Gehäuses des Einstellknopfes und die Anschlussöffnung des Milchsäumers unter fließendem Wasser reinigen (Abb. 38).
- Weiterhin überprüfen, dass die Leitung zur Milchentnahme und der Spender nicht mit Milch verstopft sind.
- Den Einstellknopf wieder montieren. Dabei muss der Pfeil mit der Schrift INSERT, der Leitung zur Ausgabe und der zur Entnahme übereinstimmen.
- Den Milchbehälter in die Wärmedämmung einsetzen.
- Den Deckel wieder auf den Milchbehälter aufsetzen.

Reinigung der Warmwasser-/Dampfdüse

Vor jeder Zubereitung der Milch, die Düse (A13) mit einem Schwamm reinigen, um Milchreste an der Dichtung zu entfernen (Abb. 23).

ENTKALKEN



Achtung!

- Vor der Verwendung die Anleitungen und Etiketten auf der Verpackung des Entkalkers lesen.
- Wir empfehlen, nur Entkalker zu verwenden, der vom Hersteller empfohlen wurde. Die Verwendung eines ungeeigneten Entkalkers und/oder eine fehlerhafte Ausführung der Entkalkung, kann zu Schäden führen, die nicht unter die Garantie fallen.

Den Apparat entkalken, wenn am Display (B) die Nachricht ENTKALKUNG ERFORDERLICH, OK DRÜCKEN, UM DEN VORGANG ZU STARTEN (circa 45 Min.) : Um die Entkalkung sofort durchzuführen, OK drücken und den Anleitungen ab Punkt 4 folgen.

Um die Entkalkung später durchzuführen, ESC drücken: am Display erscheint das Symbol , welches daran erinnert, dass der Apparat entkalkt werden muss (die Nachricht erscheint jedes Mal, wenn die Maschine eingeschaltet wird).

Zugang zum Menü der Entkalkung:

- (B2) drücken, um zum Menü zu gelangen;
- (B10) oder (B8) drücken, bis am Display ENT-KALKEN erscheint;
- Drücken, um den Entkalkungskreislauf zu starten und die Anleitungen am Display befolgen;
- WASSERFILTER ENTFERNEN (Abb. 39): den Wassertank herausnehmen (A12), den Wasserfilter herausnehmen (C4) (falls vorhanden) und den Wassertank leeren. next drücken;
- ENTKALKUNGSMITTEL (BIS STUFE A) UND WASSER (BIS STUFE B) EINFÜLLEN (Abb. 40): Entkalkungsmittel in den Behälter bis Stufe A, die innen am Behälter angezeigt wird, füllen (eine Packung mit 100 ml), dann Wasser bis Stufe B hinzufügen (einen Liter) und den Wassertank wieder einsetzen. next drücken;
- DEN KAFFEESATZBEHÄLTER und die ABTROPFSCHALE (Abb. 27) leeren: Abtropfschale (A14) und Kaffeesatzbehälter (A4) entfernen, leeren und wieder einsetzen. next drücken;
- DEN 2,5 L-BEHÄLTER UNTER DEN SPENDER STELLEN UND OK DRÜCKEN, UM DIE ENTKALKUNG ZU STARTEN:

Unter den Heißwasser-/Dampfspender (C6) und unter die Kaffeausgabe (A13) einen leeren Behälter von mindestens 2,5 Litern stellen (Abb. 8);



Verbrennungsgefahr!





Es läuft heißes Wasser aus dem Heißwasser-/Dampfspender heraus, welches Säure enthält. Darauf achten, nicht mit dieser Lösung in Kontakt zu kommen.

- OK drücken, um zu bestätigen, dass der Entkalker hinzugefügt wurde. Am Display wird die Nachricht ENTKALKEN, BITTE WARTEN angezeigt: das Entkalkungsprogramm startet und die Entkalkungsflüssigkeit läuft aus dem Heißwasser-/Dampfspender und der Kaffeausgabe heraus. Es werden einige Spülvorgänge und Pausen automatisch durchgeführt, um alle Kalkrückstände in der Kaffeemaschine zu entfernen;

Nach etwa 25 Minuten stoppt die Entkalkung:

- DEN WSSERTANK SPÜLEN UND BIS ZUR MAX. STUFE MIT WASSER FÜLLEN (Abb. 41): der Apparat ist nun bereit, einen Spülkreislauf mit sauberem Wasser durchzuführen. Den Behälter leeren, der dazu verwendet wurden, die Entkalkungsflüssigkeit zu sammeln und den Wassertank herausnehmen, leeren, unter

fließendem Wasser spülen, mit sauberem Wasser bis zum MAX. Füllstand füllen und wieder in den Apparat einsetzen.

10. EINEN BEHÄLTER VON 2,5 L UNTER DIE AUSGABE STELLEN UND OK DRÜCKEN, UM DEN SPÜLVORGANG ZU STARTEN: Den leeren Behälter, der dazu verwendet wurde, die Entkalkungsflüssigkeit aufzufangen, unter die Kaffeeausgabe und den Heißwasser-/Dampfpender (Abb. 8) stellen und  OK drücken;
11. Das heiße Wasser tritt zuerst aus der Kaffeeausgabe aus und am Display wird die Nachricht SPÜLEN ANGEZEIGT. WARTEN;
12. Ist das Wasser des Behälters zu Ende, den Sammelbehälter des Spülwassers leeren;
13. (Falls ein Filter vorgesehen ist) DEN FILTER EINSETZEN (Abb. 42).  next Drücken und den Wassertank entnehmen, den zuvor entfernten Wasserenthärtungsfilter wieder einsetzen;
14. AUSSPÜLEN UND MIT WASSER BIS ZUR MAX. STUFE AUFFÜLLEN (Abb. 41): Den Behälter bis zum MAX. Füllstand mit frischem Wasser füllen;
15. DEN WSSERTANK EINSETZEN (Abb. 6): Den Wassertank wieder in den Apparat einsetzen;
16. EINEN BEHÄLTER VON 2,5 L UNTER DIE AUSGABE STELLEN UND OK DRÜCKEN, UM DEN SPÜLVORGANG ZU STARTEN: Den leeren Behälter, der zum Auffangen der Entkalkungsflüssigkeit verwendet wird, unter den Heißwasser-/Dampfpender (Abb. 8) stellen und  OK drücken;
17. Es tritt heißes Wasser aus dem Heißwasser-/Dampfpender aus und am Display wird die Nachricht SPÜLEN. WARTEN angezeigt.
18. DIE ABTROPFWANNE LEEREN (Abb. 27): Nach dem Spülen, die Abtropfwanne (A14) und den Kaffeesatzbehälter (A4) herausnehmen, leeren und wieder einsetzen:  next drücken;
19. Die Nachricht ENTKALKUNG ABGESCHLOSSEN wird einige Sekunden lang am Display angezeigt, dann schaltet der Apparat ab. Die Entkalkung ist abgeschlossen.

Anmerkung:

- Falls die Entkalkung nicht einwandfrei abgeschlossen wird (z.B. Stromausfall), dann sollte der Kreislauf wiederholt werden;
- Es ist normal, dass sich nach der Entkalkung Wasser im Kaffeesatzbehälter befindet (A4).
- Falls der Wassertank nicht vollkommen bis zum Max. Füllstand gefüllt wurde, dann muss nach der Entkalkung ein dritter Spülgang des Apparats durchgeführt werden, so dass sichergestellt wird, dass die Entkalkungslösung vollkommen aus den internen Kreisläufen entfernt wurde. Vor dem Spülen daran denken, die Abtropfschale zu leeren;
- Es kann sein, dass der Apparat mehrere Entkalkungskreisläufe in kurzen Zeitabständen erfordert. Dies ist normal und hängt vom fortschrittlichen Steuerungssystem des Apparats ab.

PROGRAMMIERUNG DER WASSERHÄRTE

Die Nachricht ENTKALKUNG ERFORDERLICH - ZUM START AUF OK

DRÜCKEN (~45 min)  wird nach einer gewissen Betriebszeit angezeigt, die von der Wasserhärte abhängt.



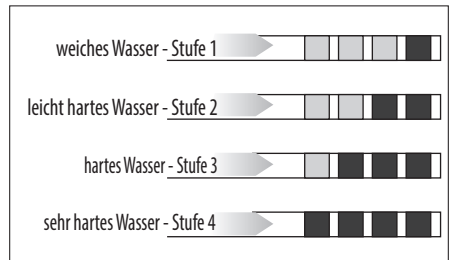

Der Apparat hat eine Standardeinstellung für Wasserhärte 4. Außerdem kann die Maschine auf die Wasserhärte des Wassernetzes der jeweiligen Region eingestellt werden, so dass die Häufigkeit der Entkalkung reduziert wird.

Messung der Wasserhärte

1. Den Teststreifen „Total Hardness Test“ (Teststreifen der Gesamthärte) (C1) aus seiner Verpackung entfernen und die Anleitungen befolgen.
2. Den Teststreifen vollkommen etwa eine Sekunde lang in ein Wasserglas eintauchen.
3. Den Streifen aus dem Wasser nehmen und leicht schütteln. Nach etwa einer Minute werden 1, 2, 3 oder 4 rote Quadrate, je nach Wasserhärte, sichtbar. Jedes Quadrat entspricht einer Stufe.



Einstellung der Wasserhärte





1.  (B2) drücken, um zum Menü zu gelangen;
 2.  (B10) oder  (B8) drücken, bis am Display (B)  WASSERHÄRTE erscheint;
 3. Um die gewählte Stufe zu ändern, auf dieses Symbol drücken, bis die gewünschte Stufe erscheint (Stufe 1 = weiches Wasser, Stufe 4 = sehr hartes Wasser);
-  esc drücken, um auf die Hauptbildschirmanzeige zurückzukehren.



Jetzt ist die Maschine auf die neue Wasserhärte programmiert.

WASSERENTHÄRTUNGSFILTER

Einige Modelle haben einen Wasserenthärtungsfilter (C4): falls Ihr Modell keinen Filter hat, dann empfehlen wir, einen bei unserem Kundendienst zu kaufen. Um den Filter richtig zu verwenden, nachfolgende Anleitungen befolgen.





Filterinstallation

1. Den Filter (C4) aus der Verpackung nehmen;
2.  (B2) drücken, um zum Menü zu gelangen;
3.  (B10) oder  (B8) drücken, bis am Display  WASSERFILTER angezeigt wird;

4.  Drücken;
5. DEN KALENDER DREHEN, BIS DIE NÄCHSTEN 2 MONATE ANGEZEIGT WERDEN (Abb. 43);
Die Kalenderscheibe drehen, bis die nächsten 2 Monate des Betriebs angezeigt werden.  next drücken;



Anmerkung:

Der Filter hat eine Lebensdauer von 2 Monaten, wenn der Apparat normal benutzt wird; wird der Apparat mit installiertem Filter nicht benutzt, dann hat er eine maximale Lebensdauer von 3 Wochen.

1. DEN FILTER VOLLKOMMEN MIT WASSER BEFÜLLEN (Abb. 44): Um den Filter zu aktivieren, Leitungswasser in die Filteröffnung fließen lassen, wie in der Abbildung dargestellt, bis das Wasser aus den seitlichen Öffnung länger als eine Minute heraustritt.  next drücken;
2. Den Tank (A12) aus der Maschine nehmen und mit Wasser füllen.
3. DEN FILTER IN DEN TANK EINTAUCHEN UND DIE WASSERBLASEN HERAUSLASSEN (Abb. 45): Den Filter in den Wassertank einsetzen und etwa 10 Sekunden lang völlig mit Wasser bedecken; diesen neigen und leicht drücken, so dass die Luftblasen austreten können.  next drücken;
4. DEN FILTER IN SEIN GEHÄUSE EINSETZEN UND BIS ZUM BODEN DRÜCKEN: Den Filter in sein Gehäuse (Abb. 42) einsetzen und diesen bis auf den Grund drücken.  next Drücken;
5. DEN WSSERTANK EINSETZEN: Den Tank mit dem Deckel (A15) verschließen, dann den Tank in die Maschine einsetzen.
6. EINEN BEHÄLTER VON 0,5 L UNTER DEN AUSLAUF STELLEN, OK DRÜCKEN, UM DEN FILTER ZU FÜLLEN (Abb. 8): den Behälter und den Heißwasser-/Dampfpender (C6) stellen und  ok drücken: die Ausgabe startet und hält automatisch an.

Am Display erscheint neben der Uhrzeit das Symbol , welches anzeigt, dass der Filter aktiviert wurde. Jetzt ist die Kaffeemaschine betriebsbereit







Den Filter austauschen

Den Filter (C4) austauschen, wenn am Display (B) die Nachricht WASSERFILTER AUSTAUSCHEN, ZUM START AUF OK DRÜCKEN : Soll sofort ausgetauscht werden,  ok drücken und die Anleitungen ab Punkt 4 befolgen.

Um den Filter später auszutauschen,  esc drücken: am Display wird das Symbol  angezeigt, das daran erinnert, den Filter auszutauschen.

Für den Austausch folgendermaßen vorgehen:

1. Den Wassertank (A12) und den verbrauchten Filter herausnehmen;
2. Den neuen Filter aus der Verpackung nehmen;

3.  (B2) drücken, um zum Menü zu gelangen;
4.  (B10) oder  (B8) drücken, bis am Display  WASSERFILTER angezeigt wird;
5.  drücken;
6. Am Display wird die Nachricht  FILTER AUSTAUSCHEN angezeigt;
7.  drücken;
8. Die Vorgänge, die im vorhergehenden Abschnitt beschrieben wurden, ab Punkt 5 ausführen.

Jetzt ist der Filter aktiv und die Kaffeemaschine kann verwendet werden.

Anmerkung:

Nach zwei Monaten Verwendung (siehe Kalender) oder nach 3 Wochen, falls der Apparat nicht verwendet wird, den Filter austauschen, auch wenn die Maschine noch nicht dazu auffordert.

Den Filter entfernen

Falls der Apparat ohne Filter (C4) weiterverwendet werden soll, muss dieser entfernt werden und angegeben werden, dass dieser entfernt wurde. Folgendermaßen vorgehen:

1. Den Wassertank (A12) und den verbrauchten Filter herausnehmen;
2.  (B2) drücken, um zum Menü zu gelangen;
3.  (B10) oder  (B8) drücken, bis am Display  WASSERFILTER angezeigt wird;
4.  drücken;
5. Am Display wird die Nachricht  FILTER ENTFERNEN angezeigt;
6.  drücken;
7.  FILTER ENTFERNEN? :  ok drücken (oder auf das Menü der Einstellungen gehen und  esc drücken);
8.  FILTER ENTFERNT: der Apparat hat erkannt, dass der Filter ausgetauscht wurde.  ok drücken, um auf die Hauptbildschirmanzeige zurückzukehren.

Anmerkung:

Nach zwei Monaten Verwendung (siehe Kalender) oder nach 3 Wochen, falls der Apparat nicht verwendet wird, den Filter austauschen/entfernen, auch wenn die Maschine noch nicht dazu auffordert.

TECHNISCHE DATEN

Spannung: 220-240 V ~ 50/60 Hz max. 10A

Leistungsaufnahme: 1350W





Druck: 15 bar





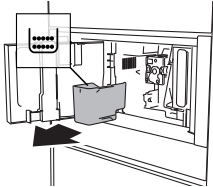
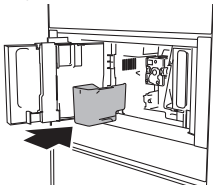
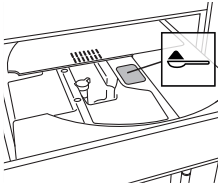

Fassungsvermögen Wassertank: 2.5 Liter

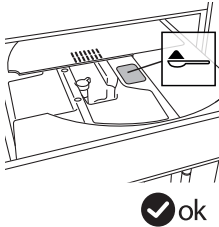

Abmessungen BxHxT 597x450x470 mm

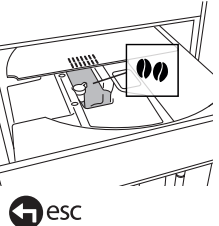
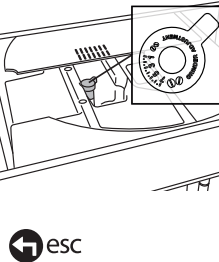





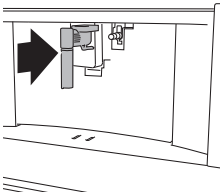
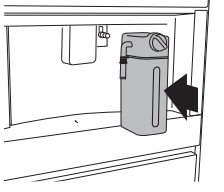
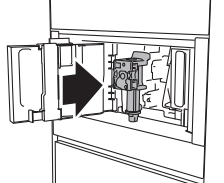

Nettogewicht: 20 kg



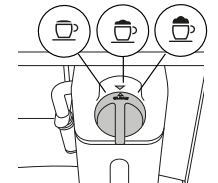







AM DISPLAY ANGEZEIGTE NACHRICHTEN

VISUALISIERTE MELDUNG	MÖGLICHE URSACHE	ABHILFE
<p>DEN WASSERTANK MIT SAUBEREM WASSER FÜLLEN</p>  	<p>Das Wasser im Tank (A12) ist unzureichend.</p>	<p>Den Tank mit Wasser füllen und/oder korrekt einsetzen; dazu bis auf den Boden drücken und in dieser Position verriegeln.</p>
<p>DEN KAFFEESATZBEHÄLTER LEEREN</p> 	<p>Der Kaffeesatzbehälter (A4) ist voll.</p>	<p>Den Kaffeesatzbehälter und die Abtropfschale (A14) leeren, reinigen und wieder in den Apparat einsetzen. Wichtig: Wird die Abtropfschale geleert, dann immer gleichzeitig auch den Kaffeesatzbehälter leeren, auch wenn dieser nicht voll ist. Wird dieser Vorgang nicht ausgeführt, dann kann dies dazu führen, dass der Kaffeesatzbehälter sich bei nachfolgenden Zubereitungen zu sehr füllt und die Maschine verstopft.</p>
<p>DEN KAFFEESATZBEHÄLTER EINSETZEN</p> 	<p>Der Kaffeesatzbehälter (A4) wurde nach dem Reinigen nicht wieder eingesetzt.</p>	<p>Die Abtropfschale (A14) herausnehmen und den Kaffeesatzbehälter einsetzen.</p>
<p>VORGEMAHLENEN KAFFEE HINZUFÜGEN MAXIMAL EIN MESSBECHER MIT VORGEMAHLENEN KAFFEE</p>   	<p>Es wurde die Funktion „vorgemahlener Kaffee“ gewählt, aber kein Kaffee in den Trichter gefüllt (A21).</p> <p>Der Trichter (A21) des vorgemahlens Kaffees ist verstopft.</p>	<p>Vorgemahlens Kaffee in den Trichter füllen (Abb. 14) und die Ausgabe wiederholen</p> <p>Den Trichter mit Hilfe des Pinsels (C5) leeren, wie im Abschnitt „Reinigung des Trichters zum Einfüllen von vorgemahlens Kaffee“ erläutert.</p>

VISUALISIERTE MELDUNG	MÖGLICHE URSACHE	ABHILFE
<p>VORGEMAHLENE KAFFEE HINZUFÜGEN MAXIMAL EIN MESSBECHER MIT VORGEMAHLENE KAFFEE</p> 	<p>Es wurde ein Kaffee LONG angefordert, der mit vorgemahlenem Kaffee zubereitet wird</p>	<p>Den vorgemahlene Kaffee in den Trichter (A21) (Abb. 14) füllen und  ok drücken, um mit der Ausgabe fortzufahren und diese abzuschließen.</p>
<p>DEN KAFFEEBOHNEN^{EM} BEHÄLTER FÜLLEN </p> 	<p>Die Kaffeebohnen sind zu Ende.</p>	<p>Den Kaffeebohnen-Behälter füllen (A16 - Abb. 12).</p>
<p>ZU FEINE MAHLUNG. DIE MAHLSTUFE EINSTELLEN, IN DEM DIESE UM 1 STUFE GEDREHT WIRD, WÄHREND DIE MASCHINE LÄUFT</p> 	<p>Die Mahlung ist zu fein und der Kaffee tritt zu langsam oder überhaupt nicht aus.</p> <p>Falls ein Wasserenthärtungsfilter (C4) vorhanden ist, dann könnte sich eine Luftblase im Inneren des Kreislaufs befinden, welche die Ausgabe behindert.</p>	<p>Die Kaffeeausgabe wiederholen und den Einstellknopf der Mahlung (Abb. 11) um eine Stufe, im Uhrzeigersinn, in Richtung Nr. 7 stellen, während das Mahlwerk läuft. Ist die Ausgabe nach mindestens 2 Kaffees noch immer langsam, die Einstellung wiederholen und den Einstellknopf eine weitere Stufe verstellen (siehe Abschn. „Einstellung des Mahlwerks“). Falls das Problem bestehen bleibt, überprüfen, ob der Wassertank (A12) bis zum Boden eingeführt wurde.</p> <p>Den Heißwasser-/Dampfspender (C6) in die Maschine einsetzen und etwas Wasser herauslaufen lassen, bis die Ausgabe normal ist.</p>
<p>EINEN MILDEREN GESCHMACK AUSWÄHLEN ODER DIE VORGEMAHLENE KAFFEMENGE REDUZIEREN</p>  	<p>Es wurde zu viel Kaffee verwendet.</p>	<p>Ein milderes Aroma auswählen; dazu  AROMA (B6) drücken oder die Menge des vorgemahlene Kaffee verringern (maximal 1 Messbecher).</p>

VISUALISIERTE MELDUNG	MÖGLICHE URSACHE	ABHILFE
<p>DEN AUSLAUF DER WASSER-AUSGABE EINSETZEN</p> 	<p>Der Wasserspender (C6) ist nicht oder nicht richtig eingesetzt</p>	<p>Den Wasserspender ganz herunterdrücken.</p>
<p>MILCHBEHÄLTER EINSETZEN</p> 	<p>Der Milchbehälter (D) ist nicht richtig eingesetzt.</p>	<p>Den Milchbehälter ganz herunterdrücken (Abb. 19).</p>
<p>BRÜHGRUPPE EINSETZEN</p> 	<p>Die Brühgruppe (A19) wurde nach der Reinigung nicht richtig in den Apparat eingesetzt.</p>	<p>Die Brühgruppe einsetzen, wie im Abschnitt „Reinigung der Brühgruppe“ beschrieben.</p>
<p>VAKUUMKREISLAUF ZUM START DER BEFÜLLUNG AUF OK DRÜCKEN</p> 	<p>Der Wasserkreislauf ist leer</p>	<p>✔ ok Drücken, so dass Wasser aus dem Spender fließt (C6): das Herausfließen hört automatisch auf. Falls das Problem bestehen bleibt, überprüfen, ob der Wassertank (A12) bis zum Boden eingeführt wurde.</p>



VISUALISIERTE MELDUNG	MÖGLICHE URSACHE	ABHILFE
<p>OK DRÜCKEN, UM MIT DER REINIGUNG ZU BEGINNEN ODER DEN EINSTELLKNOPF DREHEN</p> 	<p>Der Milchbehälter wurde eingesetzt und der Einstellknopf des Schaums (D1) ist in Position CLEAN.</p>	<p>Soll mit der Funktion CLEAN fortgefahren werden,  ok drücken oder den Milchschaum-Einstellknopf in eine der Positionen zur Milchzubereitung drehen.</p>
<p>DEN MILCHSCHAUM-EINSTELLKNOPF DREHEN, UM DIE REINIGUNG ZU STARTEN</p> 	<p>Es wurde gerade Milch zubereitet und daher müssen die internen Leitungen des Milchbehälters (D) gereinigt werden.</p>	<p>Den Milchschaum-Einstellknopf (D1) in Position CLEAN drehen (Abb. 21).</p>
<p>DEN MILRUOTARE LA MANOPOLA DI REGOLAZIONE DELLA SCHIUMA IN POSIZIONE DI PREPARAZIONE DEL LATTE</p> 	<p>Der Milchbehälter wurde eingesetzt und der Einstellknopf des Schaums (D1) ist in Position CLEAN.</p>	<p>Den Milchschaum-Einstellknopf in die gewünschte Position der Schaumzubereitung drehen.</p>
<p>ENTKALKUNG ERFORDERLICH ZUM START OK DRÜCKEN (~45MIN)</p> 	<p>Zeigt an, dass die Maschine entkalkt werden muss.</p>	<p> ok drücken, um die Entkalkung zu starten oder  esc drücken, um die Entkalkung später durchzuführen. Den Entkalkungsvorgang so ausführen, wie im Abschnitt „Entkalkung“ beschrieben ist.</p>
<p>WASSERFILTER AUSTAUSCHEN ZUM START OK DRÜCKEN</p> 	<p>Der Wasserenthärtungsfilter (C4) ist verbraucht.</p>	<p> ok drücken, um den Filter auszutauschen oder zu entfernen; oder  esc drücken, um diesen Vorgang später durchzuführen. Den Anleitungen im Abschnitt „Wasserenthärtungsfilter“ folgen.</p>

VISUALISIERTE MELDUNG	MÖGLICHE URSACHE	ABHILFE
ALLGEMEINER ALARM: SIEHE BEDIENUNGSANLEITUNG 	Das Innere der Maschine ist sehr schmutzig.	Die Maschine sorgfältig reinigen, wie im Abschnitt „Reinigung“ erläutert. Falls diese Nachricht noch nach der Reinigung angezeigt wird, sich mit dem Kundendienst in Kontakt setzen.
	Merkzettel für die Entkalkung und/oder den Filteraustausch (C4) des Apparates.	Der im Abschnitt „Entkalkung“ beschriebene Vorgang muss so früh wie möglich durchgeführt werden und/oder der Filter muss ausgetauscht oder entfernt werden, wie im Abschnitt „Wasserenthärtungsfilter“ beschrieben.
	Merkzettel für die Reinigung der Leitungen im Milchbehälter (D).	Den Milchschaum-Einstellknopf (D1) in Position CLEAN drehen (Abb. 21).
	Merkzettel für den Filteraustausch (C4).	Den Filter austauschen oder entfernen, wie im Abschnitt „Wasserenthärtungsfilter“ beschrieben.
	Merkzettel für die Entkalkung der Maschine	Der im Abschnitt „Entkalkung“ beschriebene Entkalkungsvorgang muss so früh wie möglich durchgeführt werden.
	Zeigt an, dass der automatische Start aktiv ist.	Um diese Funktion zu deaktivieren, fortfahren, wie im Abschnitt „Automatischer Start“  beschrieben.
	Zeigt an, dass der Energiesparmodus aktiv ist.	Um den Energiesparmodus zu deaktivieren, vorgehen, wie in Abschnitt „Energie sparen“  beschrieben.
	Zeigt an, dass der Filter (C4) aktiviert wurde	Um den Filter zu entfernen, fortfahren, wie im Abschnitt „Wasserenthärtungsfilter“ beschrieben.
REINIGUNG BITTE WARTEN	Der Apparat erkennt Unreinheiten in seinem Inneren.	Warten, bis der Apparat wieder betriebsbereit ist und nochmals das gewünschte Getränk wählen. Sich mit dem Kundendienst in Verbindung setzen, falls das Problem bestehen bleibt.
MASCHINE ZU HEISS	Der fortlaufende und lange Gebrauch der Mischer kann zu einer Überhitzung der Maschine führen	Warten, bis die Maschine abkühlt.

FEHLERBEHEBUNG

Im Folgenden sind einige mögliche Fehlfunktionen aufgelistet.

Falls das Problem durch den beschriebenen Vorgang nicht gelöst wird, dann setzen Sie sich mit dem Kundendienst in Verbindung.

PROBLEM	MÖGLICHE URSACHE	ABHILFE
Der Kaffee ist nicht heiß.	Die Tassen wurden nicht vorgewärmt.	Die Tassen mit heißem Wasser spülen und aufwärmen (Merke: es kann dazu die Funktion Heißwasser verwendet werden).
	Die Brühgruppe hat sich abgekühlt, da seit dem letzten Kaffee 2/3 Minuten vergangen sind.	Vor der Kaffeezubereitung, die Brühgruppe anhand der Funktion Spülen aufheizen (siehe Abschnitt „Spülen“ ).
	Der Kaffee ist auf eine niedrige Temperatur eingestellt.	Den Kaffee am entsprechenden Menü auf eine höhere Temperatur stellen (siehe Abschn. „Kaffeetemperatur“ ).
Der Kaffee hat keine Konsistenz oder ist nicht cremig.	Der Kaffee wird zu grob gemahlen.	Den Drehknopf des Mahlwerks um eine Position gegen den Uhrzeigersinn in Richtung "1" drehen, während das Mahlwerk läuft (Abb. 11). Jeweils um eine Position verändern, bis die gewünschte Ausgabe erreicht ist. Die Auswirkung wird erst nach der Ausgabe von 2 Kaffees deutlich (siehe Abschn. „Einstellung des Mahlwerks“).
	Der Kaffee ist ungeeignet.	Einen Kaffee für Espresso-Maschinen verwenden.
Der Kaffee läuft langsam oder tropfenweise heraus.	Der Kaffee ist zu fein gemahlen.	Den Drehknopf des Mahlwerks um eine Position im Uhrzeigersinn in Richtung "7" drehen, während das Mahlwerk läuft (Abb. 11). Jeweils um eine Position verändern, bis die gewünschte Ausgabe erreicht ist. Die Auswirkung wird erst nach der Ausgabe von 2 Kaffees deutlich (siehe Abschn. „Einstellung des Mahlwerks“).
Der Kaffee kommt nicht aus einem Auslauf oder beiden Ausläufen heraus.	Die Ausläufe des Kaffees (A13) sind verstopft.	Die Auslauföffnungen mit einem Zahnstocher reinigen (Abb.30).
Der Apparat bereiten den Kaffee nicht zu	Der Apparat erkennt Unreinheiten im System: am Display wird die Nachricht „REINIGEN“ angezeigt.	Warten, bis der Apparat wieder betriebsbereit ist und nochmals das gewünschte Getränk wählen. Sich mit dem Kundendienst in Verbindung setzen, falls das Problem bestehen bleibt.
Der Apparat schaltet nicht an	Der Netzstecker ist nicht angeschlossen.	Den Stecker in die Steckdose stecken (Abb. 1).
	Der Hauptschalter (A21) wurde nicht gedrückt.	Den Hauptschalter drücken (Abb. 2).
Die Brühgruppe lässt sich nicht herausnehmen	Es wurde nicht korrekt abgeschaltet	Taste  (A19) drücken und abschalten (siehe Abschnitt „Den Apparat ausschalten“).
Nach dem Entkalken muss der Apparat ein drittes Mal gespült werden	Der Wassertank (A12) wurde bei den beiden vorhergehenden Spülungen nicht bis zum MAX Füllstand gefüllt	Um fortzufahren, den am Display aufgeführten Anleitungen folgen und zuerst die Abtropfschale (A14) leeren, um zu vermeiden, dass Wasser überläuft.

PROBLEM	MÖGLICHE URSACHE	ABHILFE
Es kommt keine Milch aus der Leitung des Milchauslauf (D5).	Der Deckel (D2) des Milchbehälters (D) ist schmutzig	Den Deckel des Milchbehälters reinigen, wie im Abschnitt „Reinigung des Milchbehälters“ beschrieben ist.
Die Milch hat große Blasen oder spritzt aus dem Milchauslauf (D5) heraus oder hat nur wenig Schaum.	Die Milch ist nicht kalt genug oder nicht halb fett/entrahmt.	Verwenden Sie entrahmte oder halb fette Milch mit Kühlschranktemperatur (etwa 5 °C). Falls das Ergebnis nicht Ihren Vorstellungen entspricht, versuchen Sie es mit einer anderen Milchmarke.
	Der Einstellknopf des Milchschaums (D1) ist nicht richtig eingestellt.	Entsprechend den Anleitungen im Abschnitt „Einstellung der Milchschaummenge“ regulieren.
	Der Deckel (D2) oder der Einstellknopf des Schaums (D1) des Milchbehälters sind schmutzig	Den Deckel des Milchbehälters und den Einstellknopf des Schaums reinigen, wie im Abschnitt „Reinigung des Milchbehälters“ beschrieben ist.
	Die Warmwasser-/Dampfdüse (A13) ist schmutzig	Die Düse reinigen, wie im Abschnitt „Reinigung der Warmwasser-/Dampfdüse“.
Die Maschine wird nicht benutzt und es sind Geräusche oder kleine Dampf stöße zu hören	Die Maschine ist betriebsbereit oder wurde vor kurzem ausgeschaltet und das Kondenswasser tropft in die Dampfvorrichtung, die noch heiß ist	Dies ist normal. Um diese Erscheinung einzugrenzen, die Abtropfschale leeren.

ESPRESSO

Herkunft	Italien		
VORGANG	<i>Mahlen</i> <i>Infusion</i>	gemahlener Kaffee Vor-Infusion Infusion	6-11 gr (je nach Aroma) • Hochdruck (9-12 bar)
ERGEBNIS IN DER TASSE	vorbestimmte Menge Cremigkeit Geschmack		~ 40 ml kompakt und nussfarben intensiv
GENUSS	kleine, freudige Momente, zu jeder Tageszeit		

KAFFEE

Herkunft	Deutschland und Mitteleuropa		
VORGANG	<i>Mahlen</i> <i>Infusion</i>	gemahlener Kaffee Vor-Infusion Infusion	8-14 gr (je nach Aroma) • Hochdruck (9-12 bar)
ERGEBNIS IN DER TASSE	vorbestimmte Menge Cremigkeit Geschmack		keine Vor-Infusion ~ 180 ml dickflüssiger wie Espresso ausgeglichen und mild
GENUSS	längere, freudige Momente, zu jeder Tageszeit		

LONG

Herkunft	USA, Australien		
VORGANG	<i>Mahlen</i> <i>Infusion</i>	Kaffee in Pulverform, doppelt gemahlen Vor-Infusion Infusion	5-9 gr (je nach Aroma) • keine Vor-Infusion Betriebsmodus mit geringeren Druckimpulsen wie beim Espresso
ERGEBNIS IN DER TASSE	vorbestimmte Menge Cremigkeit Geschmack		~ 160 ml dickflüssiger und weicher als ein Espresso für all jene, die den Kaffee gerne tropfenweise genießen
GENUSS	längere, freudige Momente, zu jeder Tageszeit		

DOPPIO+

Herkunft	Italien		
VORGANG	<i>Mahlen</i> <i>Infusion</i>	Kaffee in Pulverform Pre-infusion Infusion	15 gr reduziert Vor-Infusion höherer Druck als beim Espresso
ERGEBNIS IN DER TASSE	vorbestimmte Menge Cremigkeit Geschmack		~ 120 ml dickflüssiger und dunkler als ein Espresso stärker als ein Espresso
GENUSS	Energiespender		

AMERICANO

Herkunft	USA, Großbritannien		
VORGANG	<i>Mahlen</i> <i>Infusion</i>	gemahlener Kaffee Vor-Infusion Infusion	6-11 gr (je nach Aroma) • Hochdruck (9-12 bar)
ERGEBNIS IN DER TASSE	vorbestimmte Menge Cremigkeit Geschmack		~ 150 ml dickflüssiger und weicher als ein Espresso Leicht und mild

ESPRESSO MACCHIATO

Herkunft	Italien		
Vorgang	Milch Milchschaum Ausgabeabfolge	Kaffee einige Tropfen (~ 20 ml) Maximalstufe zuerst der Kaffee, dann die Milch	6-11 gr. (je nach Aroma) (~ 30 ml)
ERGEBNIS IN DER TASSE	Aussehen Milchschaum		schwarz mit einer dünnen Schicht aus Milchschaum
GENUSS	zu jeder Tageszeit, für all jene, die gerne einen leicht süßen Espresso genießen möchten		

CAPPUCCINO

Herkunft	Italien	
VORGANG	Kaffee Milch Milchschaum Ausgabeabfolge	ausgeglichen (~ 80 ml) ausgeglichen (~ 70 ml) Maximalstufe zuerst die Milch, dann den Kaffee
ERGEBNIS IN DER TASSE	Aussehen Milchschaum	getrennte Schichten von Schaum, Milch und Kaffee weiß mit Milchgeschmack
GENUSS	jederzeit von all jenen, die Milch und Kaffee gern getrennt genießen möchten	

CAPPUCCINO+

Herkunft	Italien	
VORGANG	Kaffee Milch Milchschaum Ausgabeabfolge	Doppio + (~ 120 ml) ~70 ml Maximalstufe zuerst die Milch, dann den Kaffee
ERGEBNIS IN DER TASSE	Aussehen Milchschaum	dunkler als ein Cappuccino getrennte Schichten von Schaum, Kaffee und Milch, mit Milchgeschmack
GENUSS	Energiespender, für all jene, die einen Cappuccino mit stärkerem Kaffeeengeschmack wünschen	

CAPPUCCINOMIX

Herkunft	Italien	
VORGANG	Kaffee Milch Milchschaum Ausgabeabfolge	ausgeglichen (~ 80 ml) ausgeglichen (~ 70 ml) Maximalstufe zuerst der Kaffee, dann die Milch
ERGEBNIS IN DER TASSE	Aussehen Milchschaum	uniform braunes Milchgetränk hellbraun mit Milchgeschmack
GENUSS	zu jeder Tageszeit, für all jene, die gern Milch und Kaffee gemeinsam genießen	

LATTE MACCHIATO

Herkunft	Italien	
VORGANG	KAFFEE Milch Milchschaum Ausgabeabfolge	~ 60 ml ~ 90 ml mittlere Stufe zuerst die Milch, dann den Kaffee
ERGEBNIS IN DER TASSE	Aussehen Milchschaum	getrennte Schichten von Schaum, Milch und Kaffee weiß mit Milchgeschmack
GENUSS	jederzeit von all jenen, die Milch und Kaffee gern getrennt genießen möchten	

FLAT WHITE

Herkunft	USA, Australien	
VORGANG	KAFFEE Milch Milchschaum Ausgabeabfolge	~ 60 ml ~ 200 ml mittlere Stufe zuerst die Milch, dann den Kaffee
ERGEBNIS IN DER TASSE	Aussehen Milchschaum	getrennte Schichten von Schaum, Milch und Kaffee in einer weißen Keramiktaße serviert, mit Milchgeschmack
GENUSS	jederzeit von all jenen, die Milch und Kaffee gern getrennt genießen möchten	

CAFFELATTE

Herkunft	Italien	
VORGANG	KAFFEE Milch Milchschaum Ausgabeabfolge	~ 60 ml ~ 240 ml mittlere Stufe zuerst die Milch, dann den Kaffee
ERGEBNIS IN DER TASSE	Aussehen Milchschaum	separate Schichten von Kaffee und Milch feine Schicht mit weißem Schaum mit Milchgeschmack
GENUSS	jederzeit von all jenen, die Milch und Kaffee gern getrennt genießen möchten	

Der Hersteller behält sich vor, ohne vorherige Benachrichtigung alle Änderungen vorzunehmen, die er zur Verbesserung seiner Produkte für nützlich erachtet. Die in diesem Handbuch enthaltenen Illustrationen und Beschreibungen sind daher unverbindlich und dienen nur zur Veranschaulichung.

SMEG S.p.A.

Via Leonardo Da Vinci, 4
42016 San Girolamo di
Guastalla (RE)
ITALY

www.smeg.com